

●かず・かぞ(える)・すう

☆^{かず}数を^{かぞ}数えます。☆^{すう}数字^じを書きます。

月/日

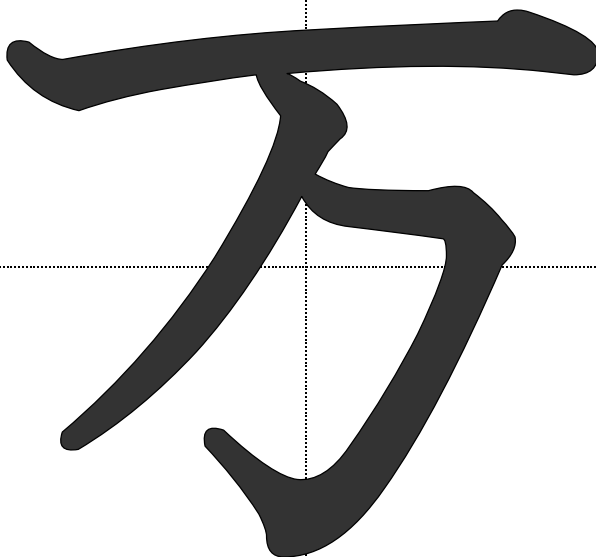
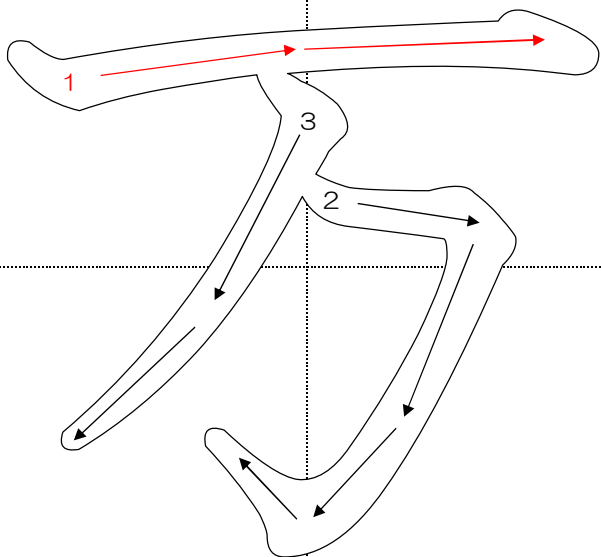

●まん

☆^{いち}一万^{まん}円^{えん}さつではらいます。

月/日

名前

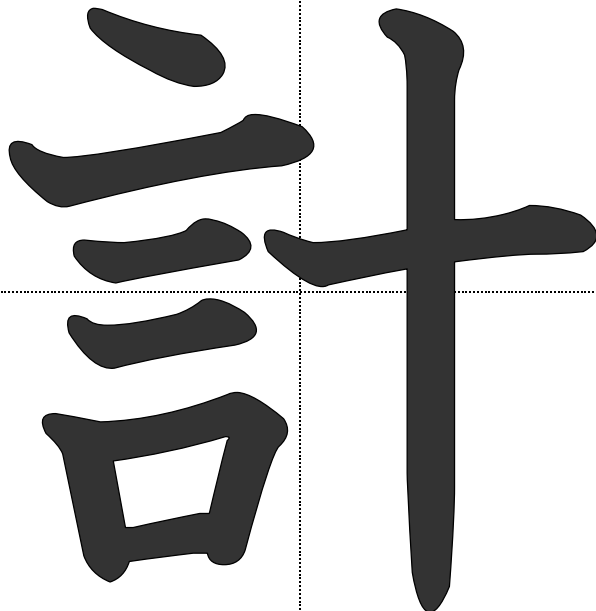
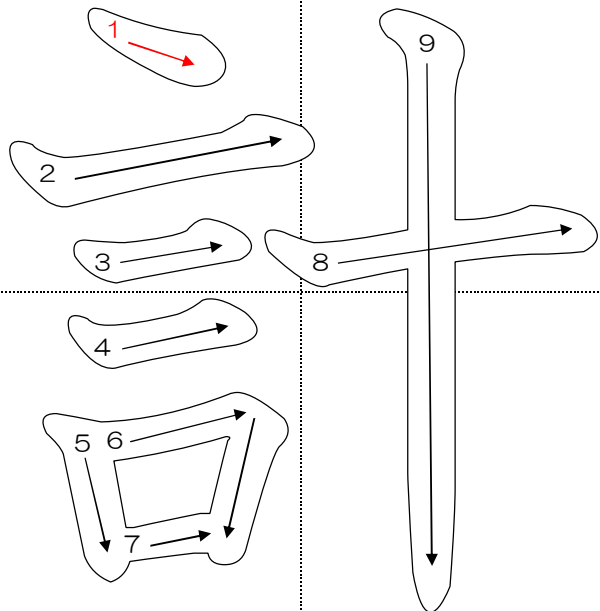

●けい

☆^{けい さん}計算をします。

月/日
/

名前

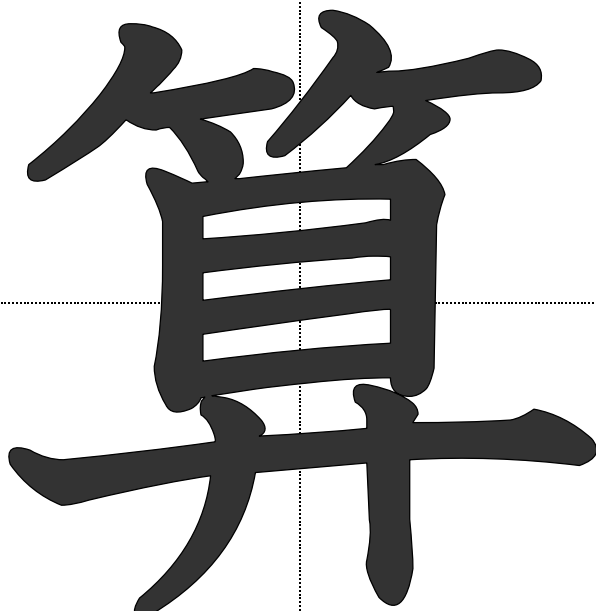
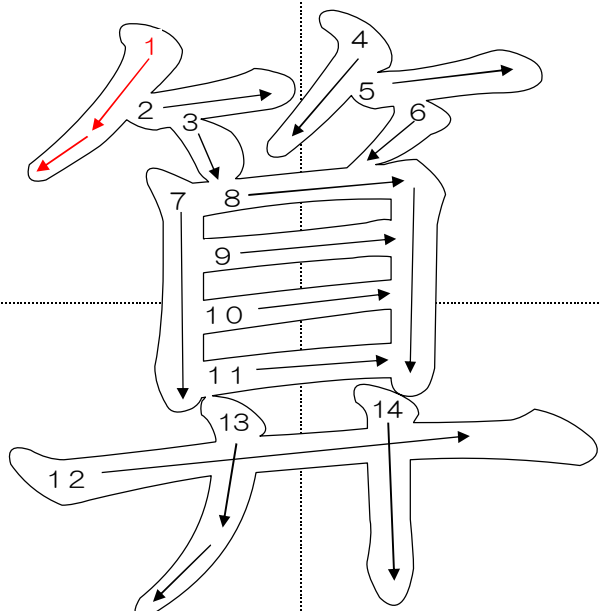

●さん

☆^{けい さん}計算をします。

月/日
/

名前

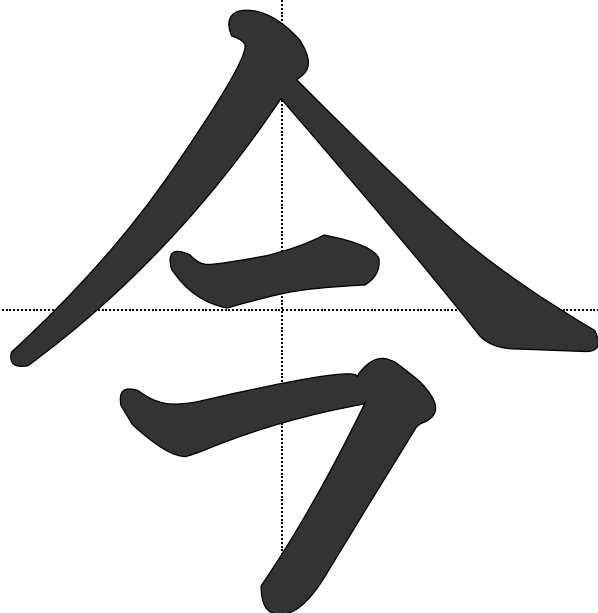
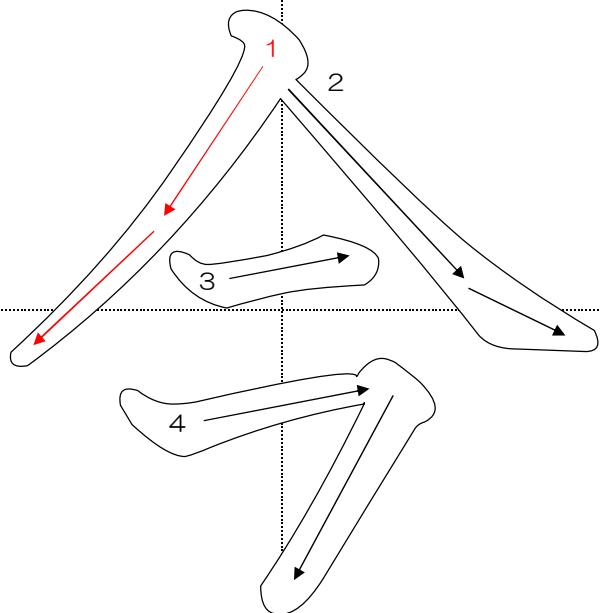

●いま

☆^{いま}今、^{なんじ}何時 ですか。

月/日
/

名前

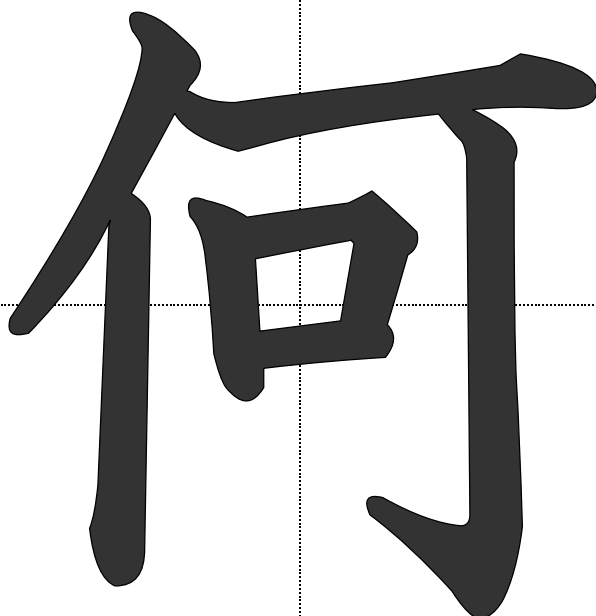
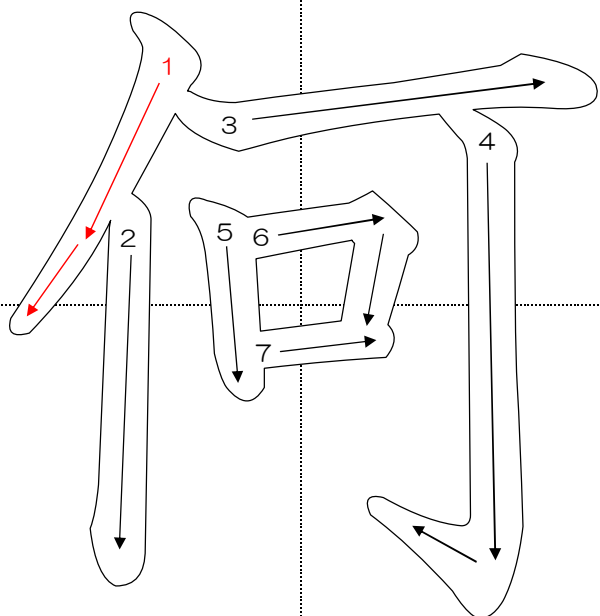

●なん・なに

☆あれは^{なん}何 ですか。

月/日
/

名前

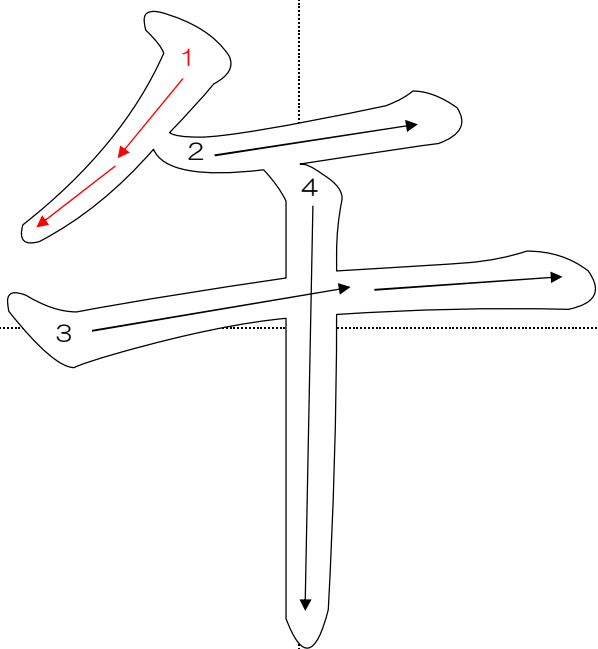

●ご

☆今、^ご午前^{ぜん}六^じ時です。

月/日
/

名前

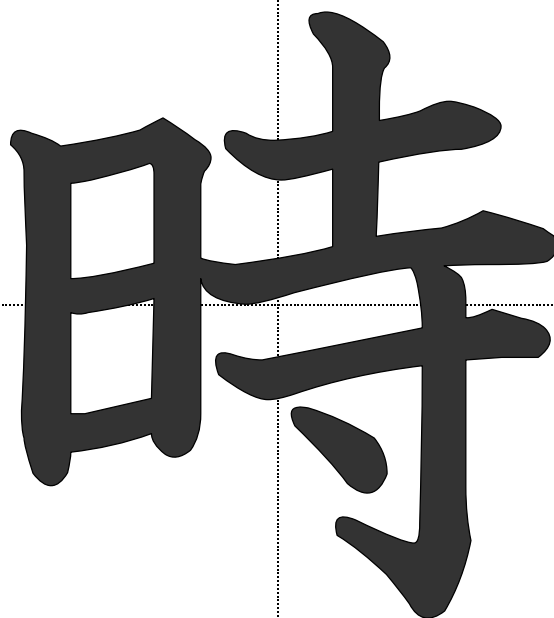
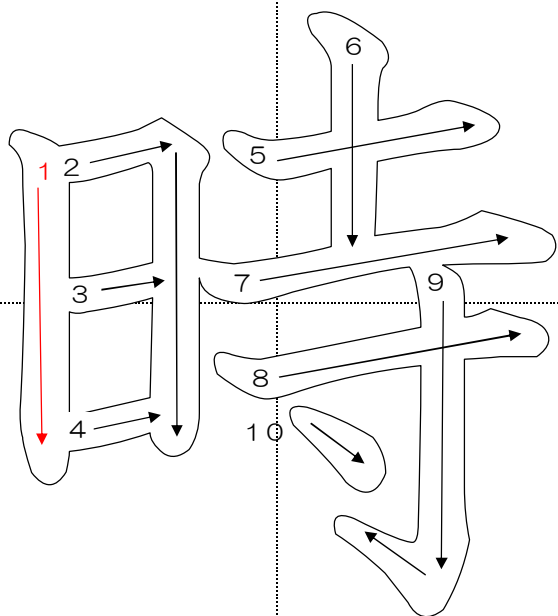

●じ・とき

☆今、^ご午後^ご五^じ時です。

月/日
/

名前

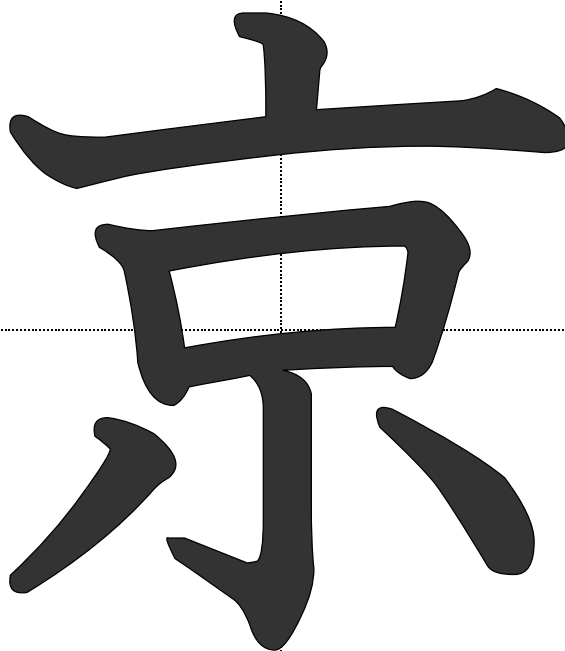
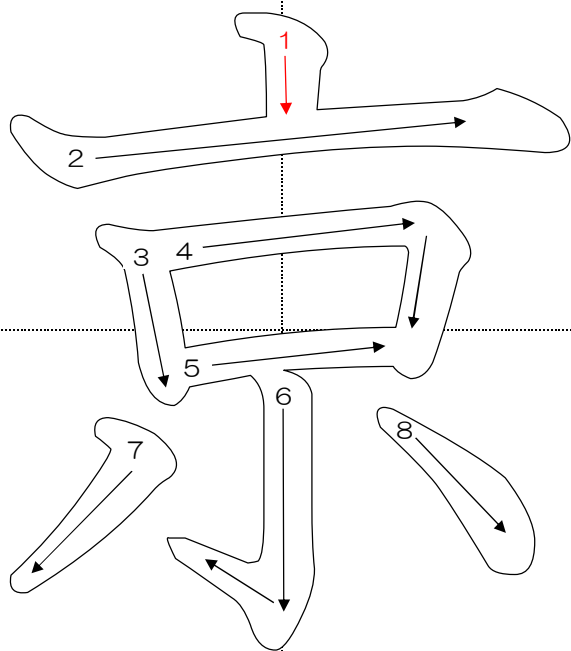

● きょう

☆ ^{とう きょう}東京 から ^{きょう と}京都 に 行きます。

月/日
/

名前

月/日
/

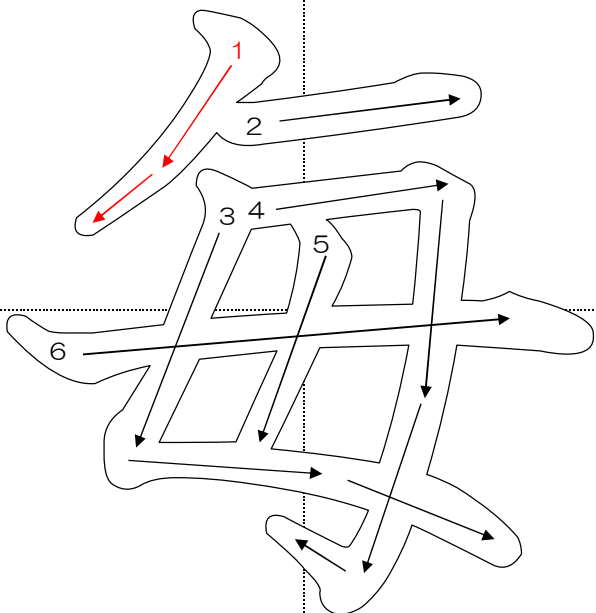

●まい

☆^{まいにち}毎日、しゅくだいをします。

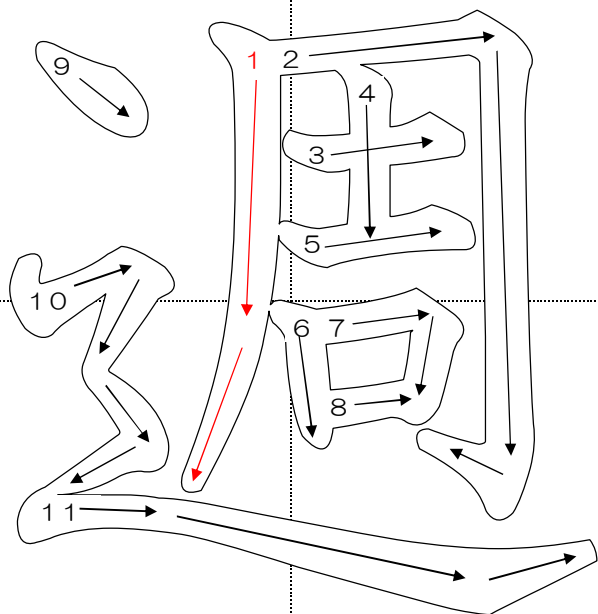

●しゅう

☆^{いっしゅうかん}一週間は^{なのかかん}七日間です。

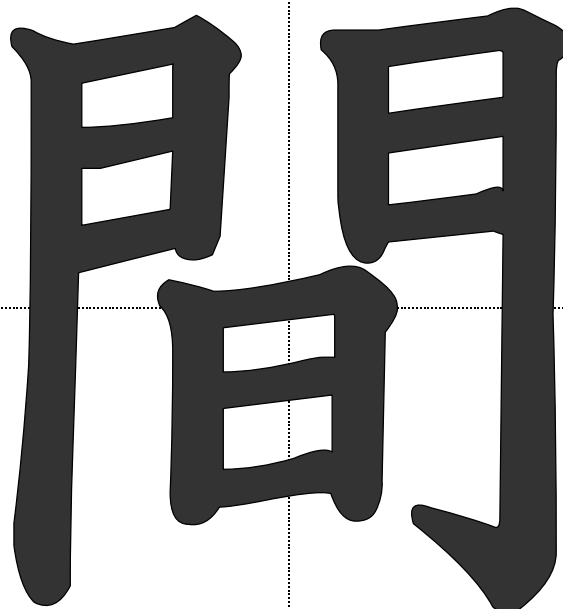
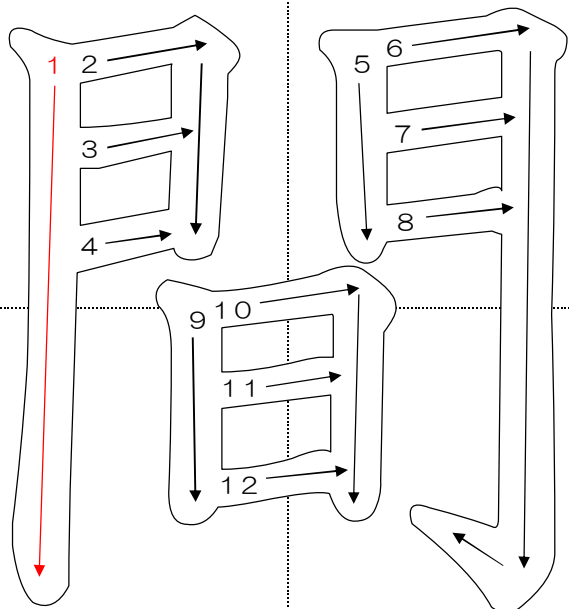

● あいだ・かん

☆ つくえとつくえの ^{あいだ}間をくっつけます。

月/日

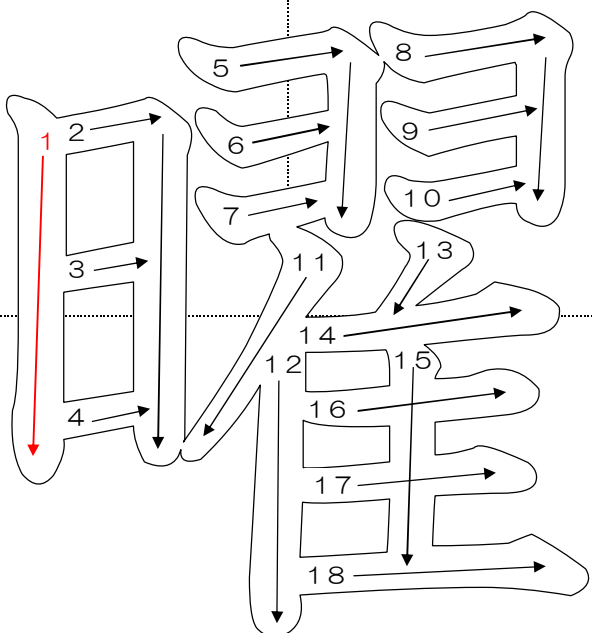

● よう

☆ ^{にち よう び}日曜日 は 学校 が お休み です。

月/日

名前

日記

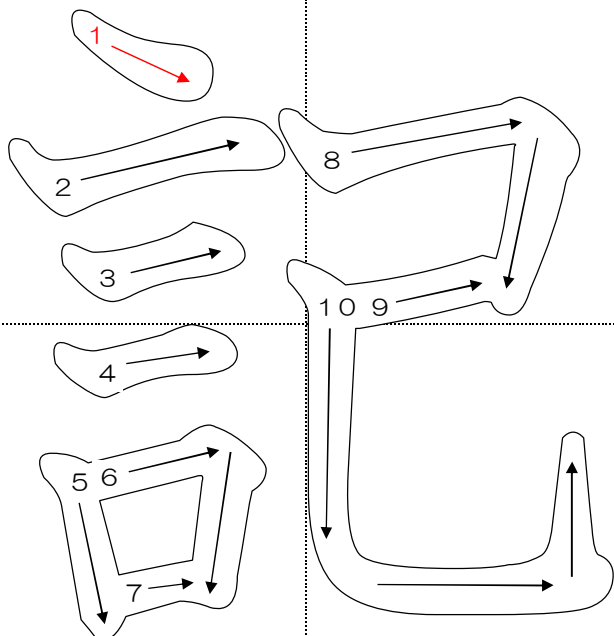

● き

☆ ^{にっ} ^き 日記を毎日書きます。

月/日
/

年

組

番

名前

月/日
/

名前

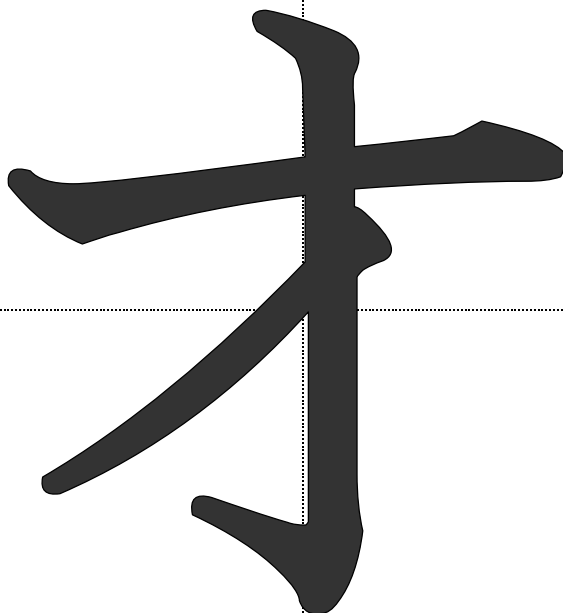
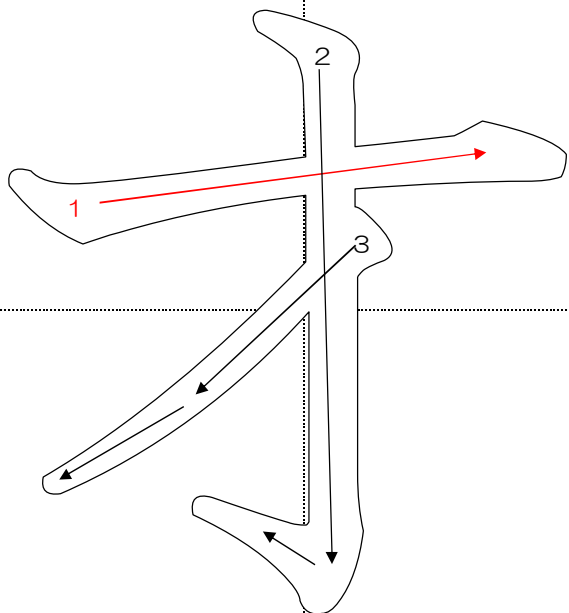

●さい

☆あなたは ^{なんさい}何才ですか。

月/日
/

名前

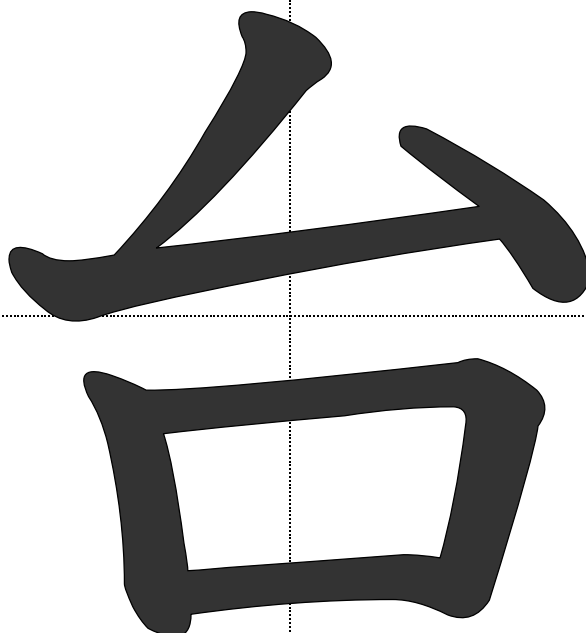
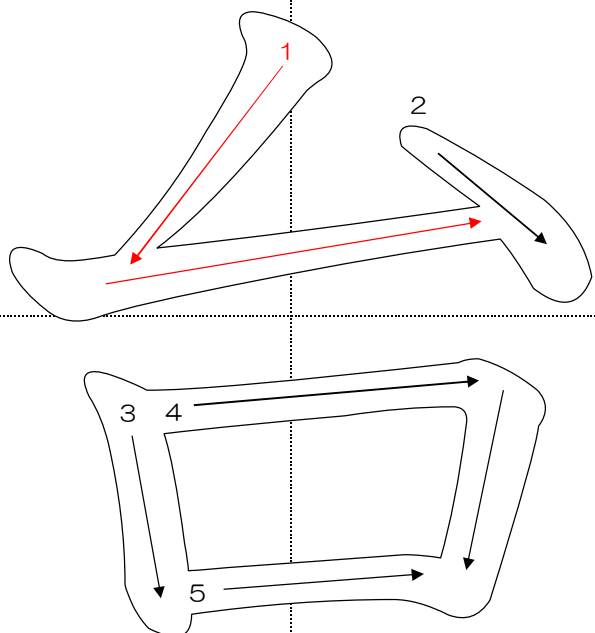

●だい

☆車は ^{なんだい}何台ですか。

月/日
/

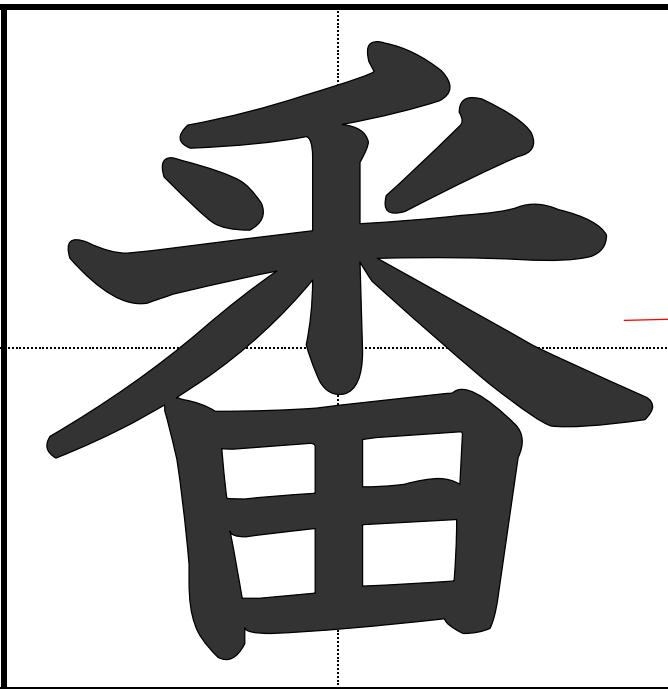
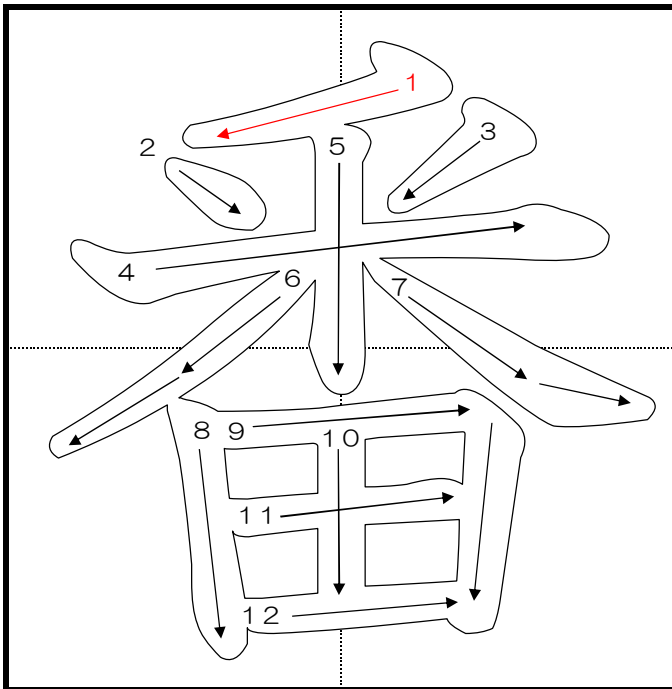

年
組
番
名前

●ばん

☆あなたの出席番号は何番ですか。

月/日
/

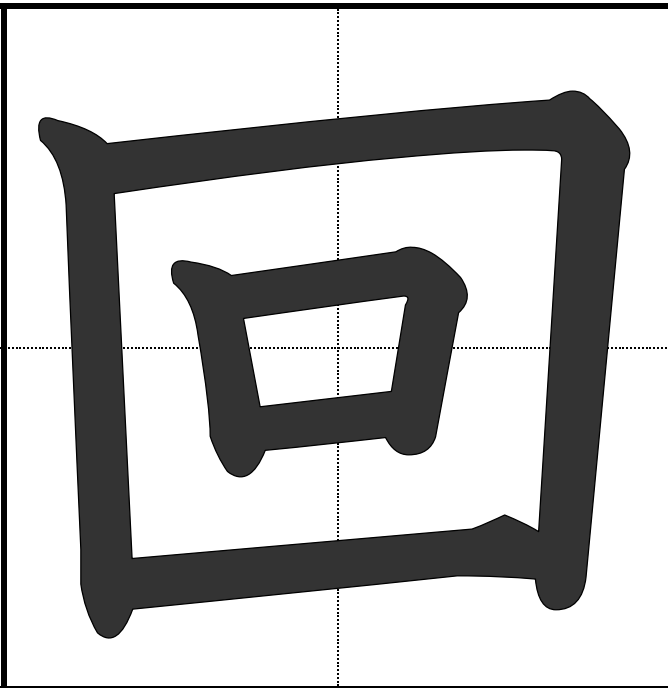
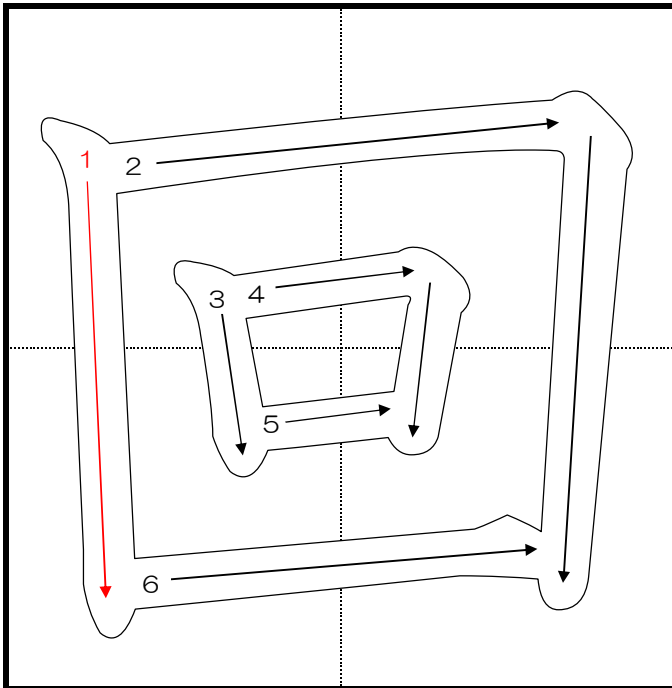

名前

●かい

☆おかわり五回目です。

月/日
/

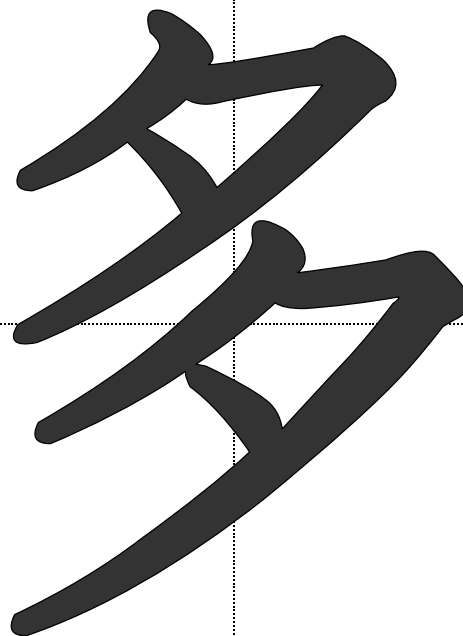
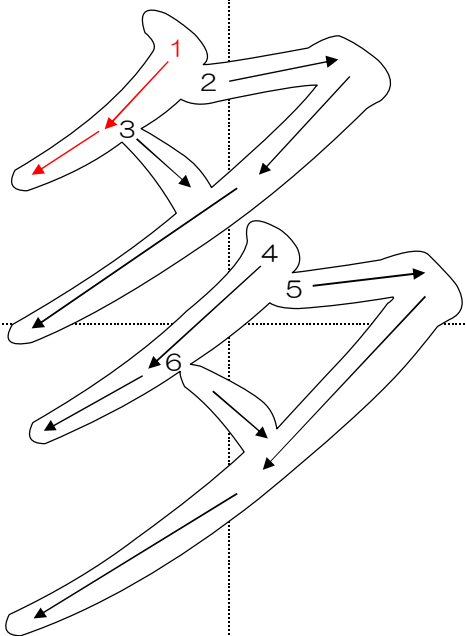

●おおい

☆この公園は人が^{おお}多いです。

月/日
/

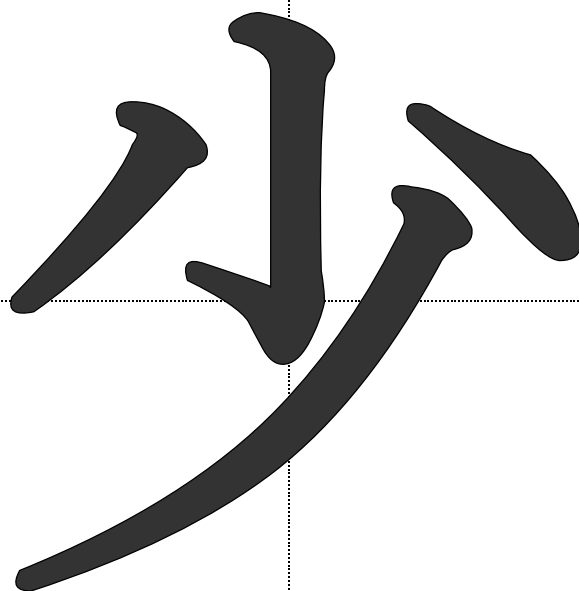
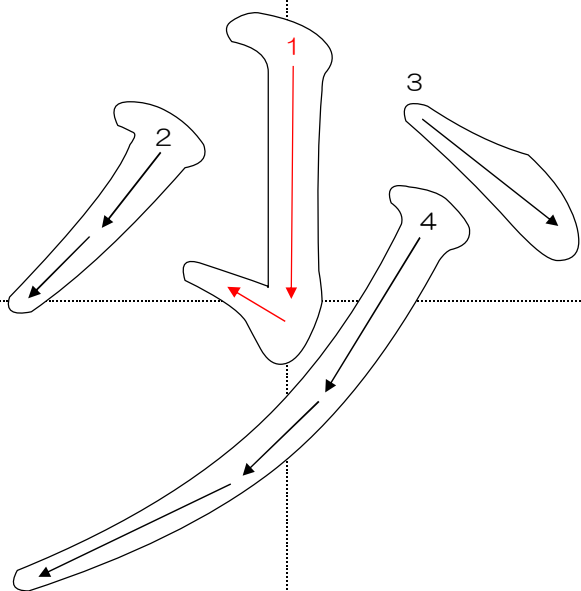

●すく(ない)

☆この公園は人が^{すく}少ないです。

月/日
/

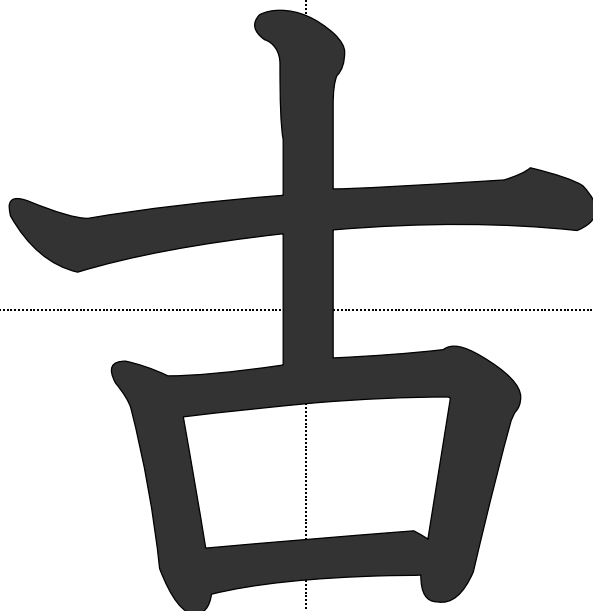
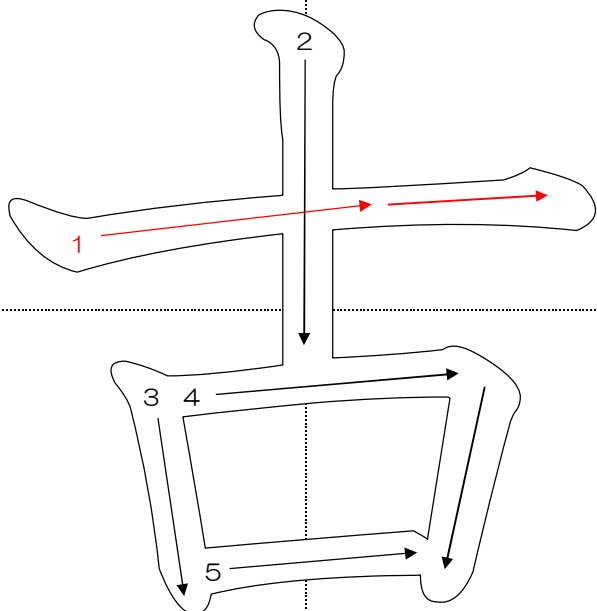

●ふる(い)

☆^{ふる}古い本が見つかりました。

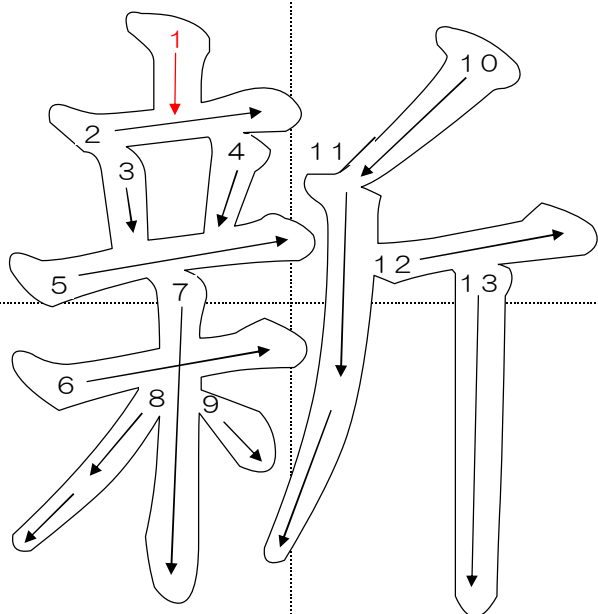

●あた(ら)しい

☆^{あた}新しいノートを買います。

名前

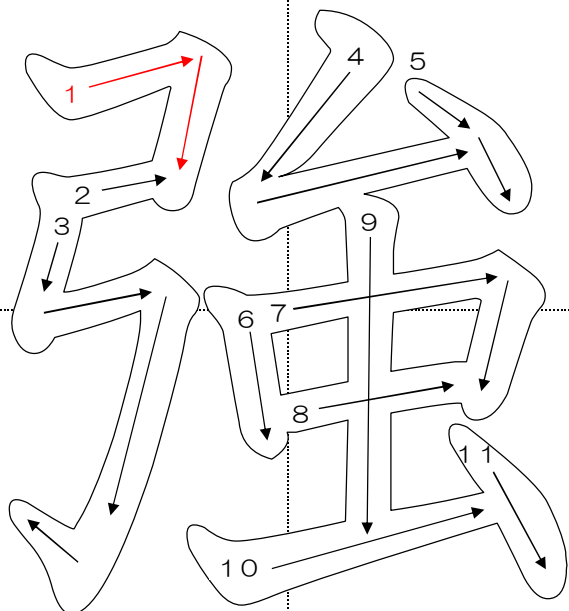

● つよ(い)

☆ ^{つよ}強い力でもち上げます。

月/日
/

名前

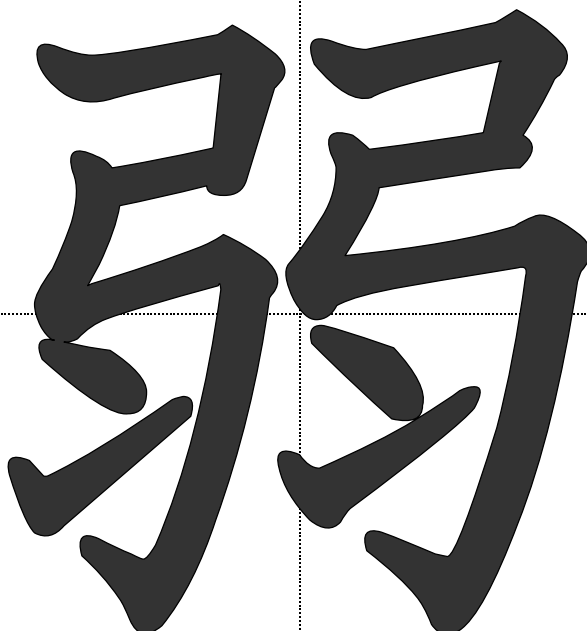
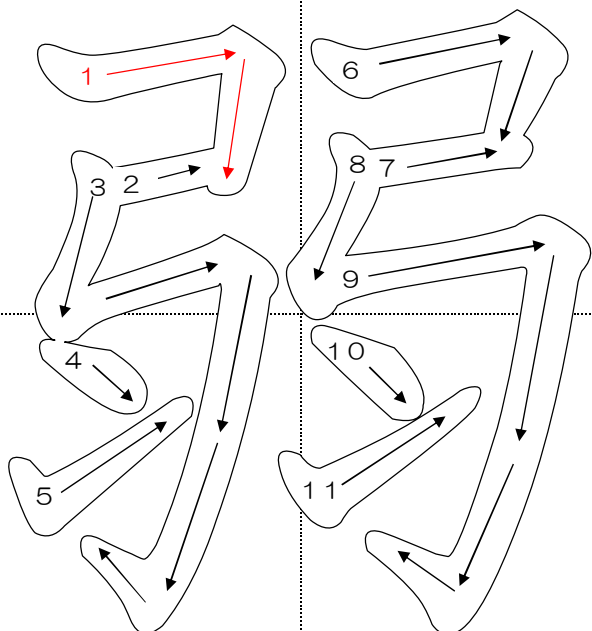

● よわ(い)

☆ 力が ^{よわ}弱いのでもち上がりません。

月/日
/

名前

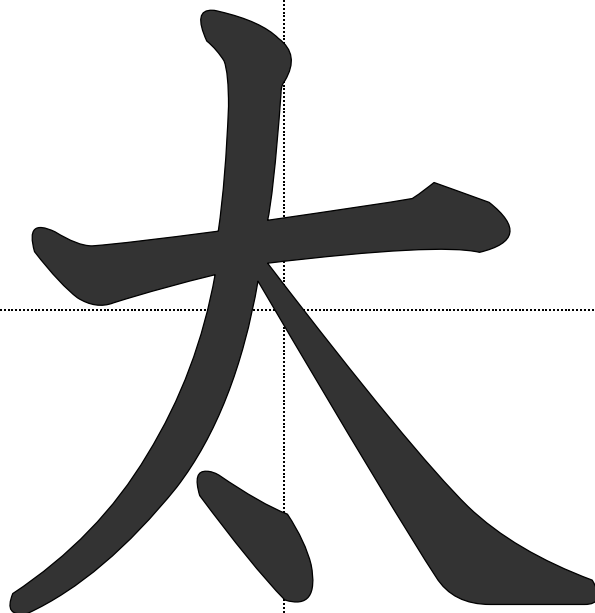
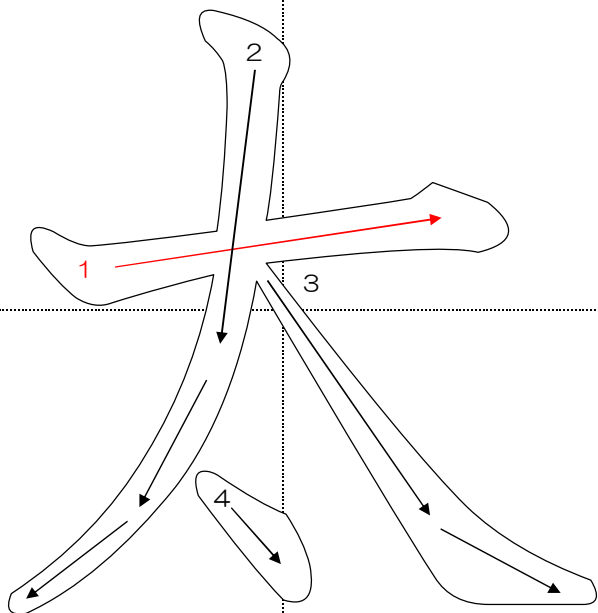

どちらの方が太いですか。

●ふと(い)

☆^{ふと}太いふでで書きます。

月/日
/

名前

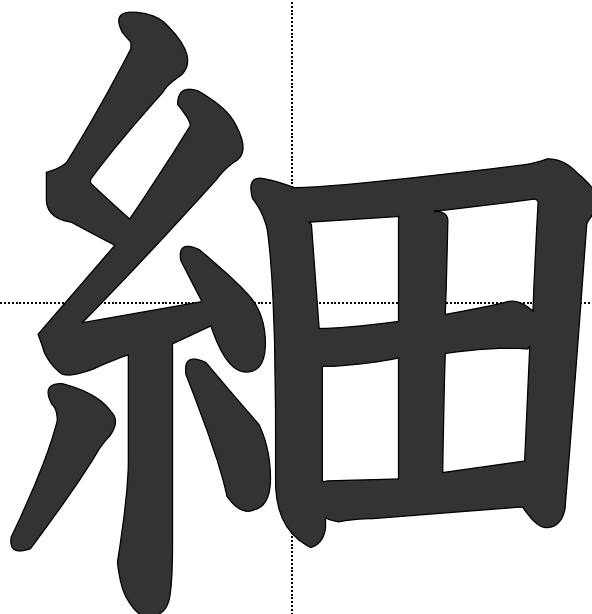
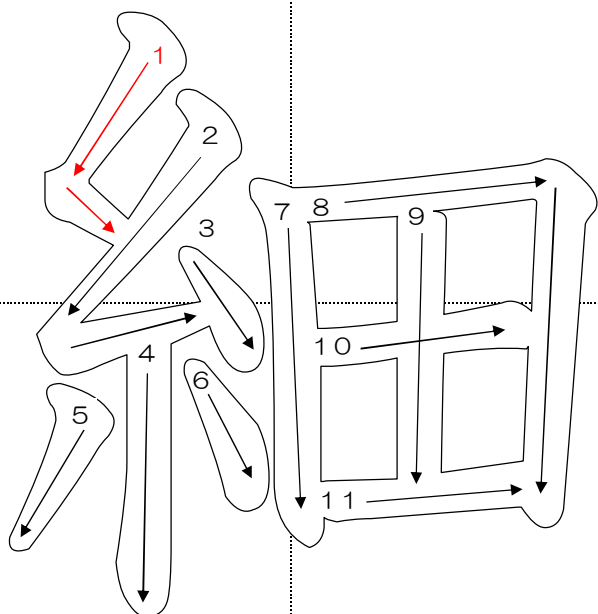

どちらの方が細いですか。

●ほそ(い)

☆^{ほそ}細いふでで書きます。

月/日
/

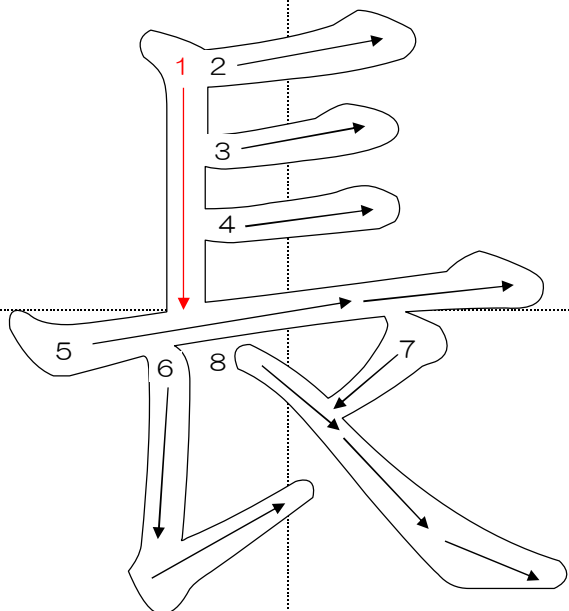

●なが(い) ↔ みじかい

☆きりんの首は^{なが}長いです。

月/日

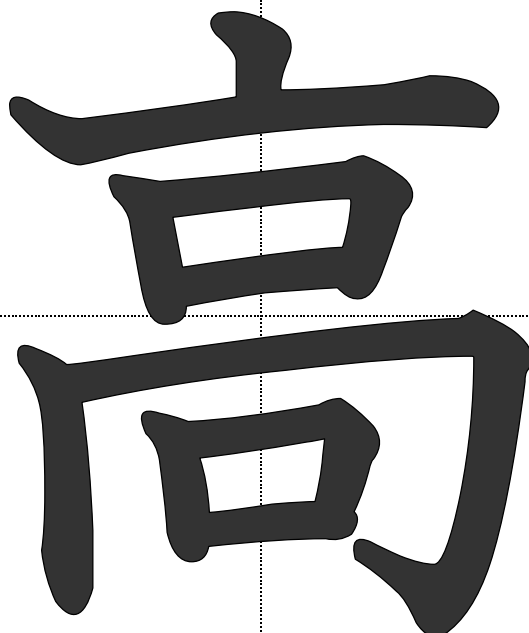
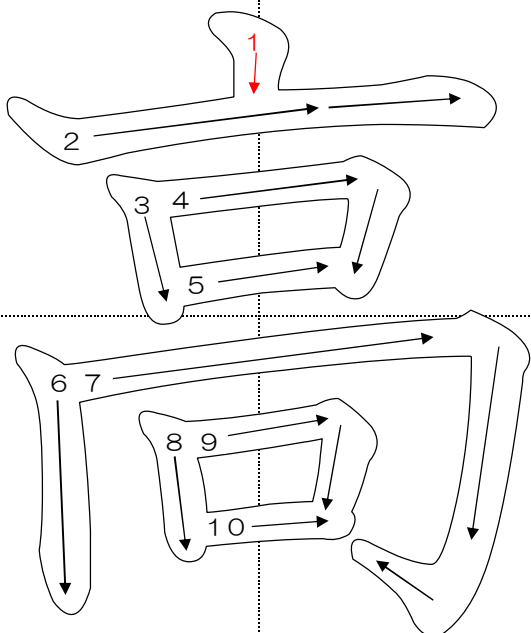

●たか(い) ↔ ひくい

せが高いのはどちらですか。

☆せが^{たか}高いのは^{あに}兄の方です。

月/日

名前

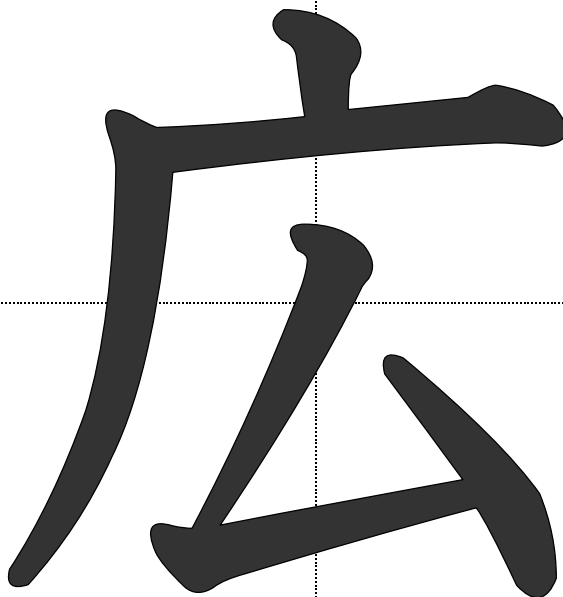
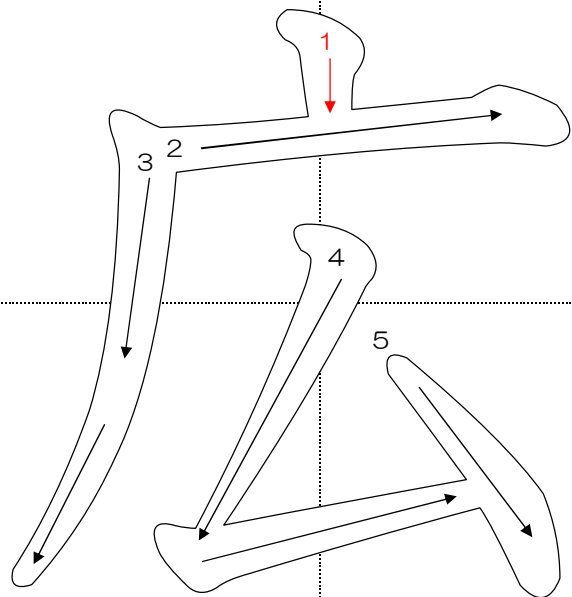

●ひろ(い)

☆^{ひろ}広い 校てい であそびます。

月/日
/

名前

月/日
/

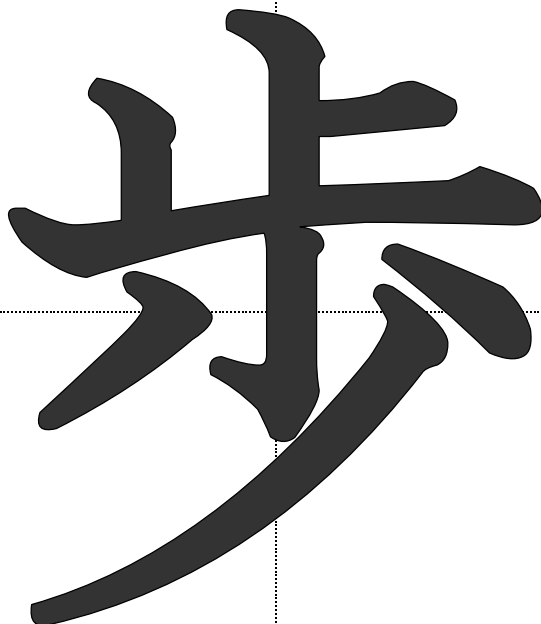
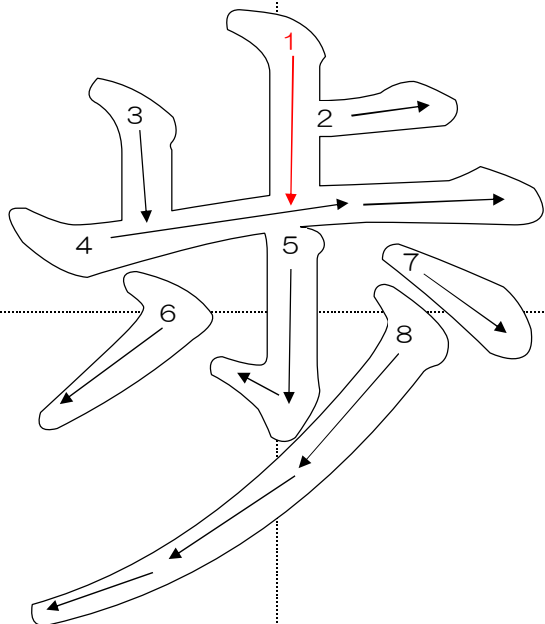

●ある(く)

☆赤ちゃんがヨチヨチと^{ある}歩きます。

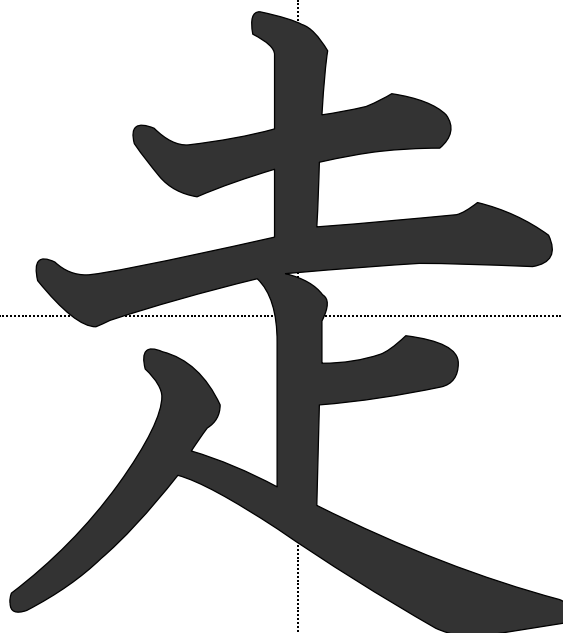
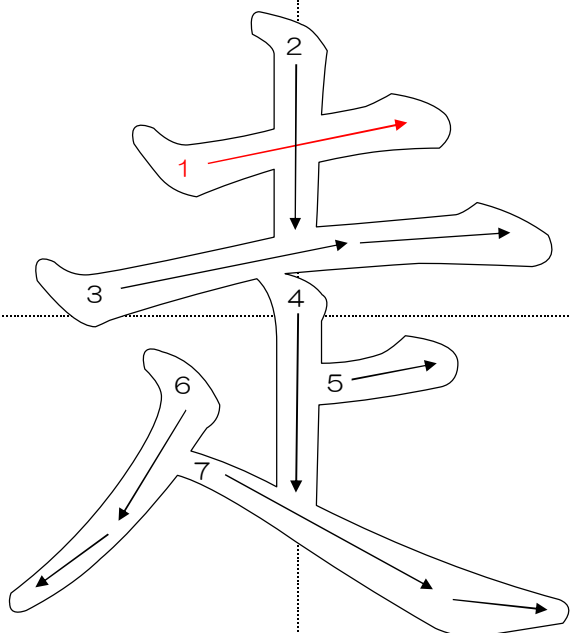

●はし(る)

☆スピードを上げて^{はし}走ります。

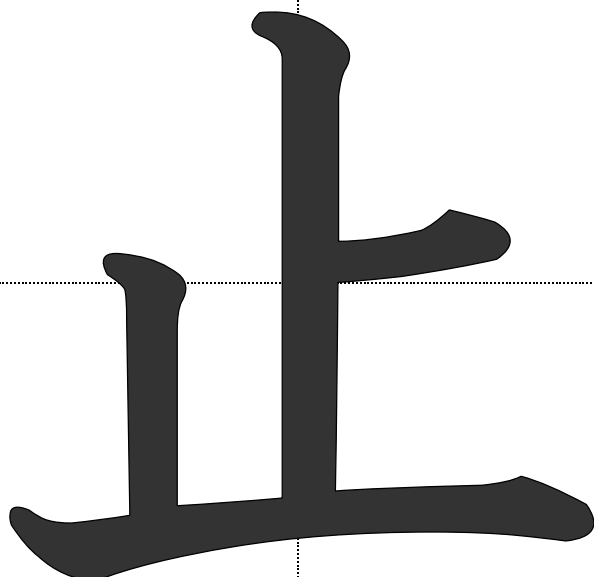
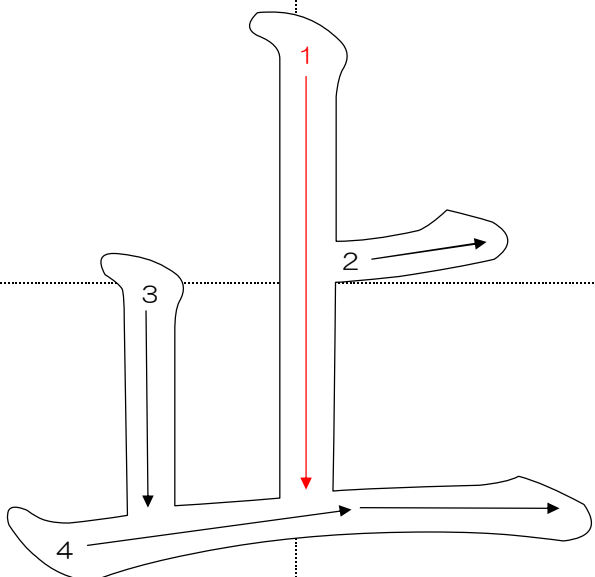

●と(まる)

☆しんごうが赤なので^と止まります。

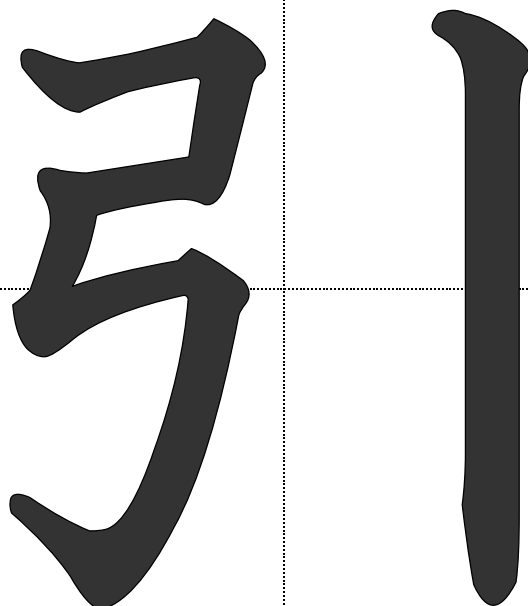
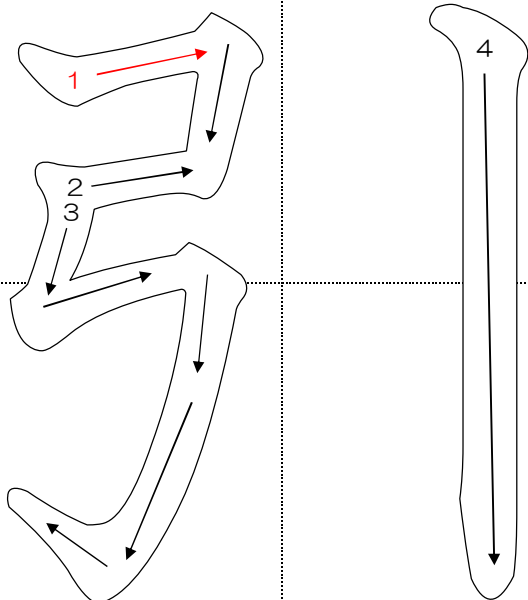

●ひ(く)

3-2=1

☆つなを^ひ引きます。3から2を^ひ引きます。

名前

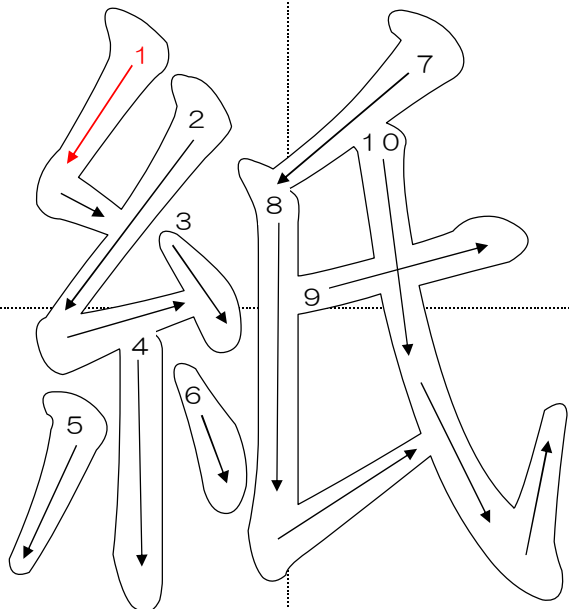

●かみ

☆^{かみ}紙に名前を書きます。

月/日
/

名前

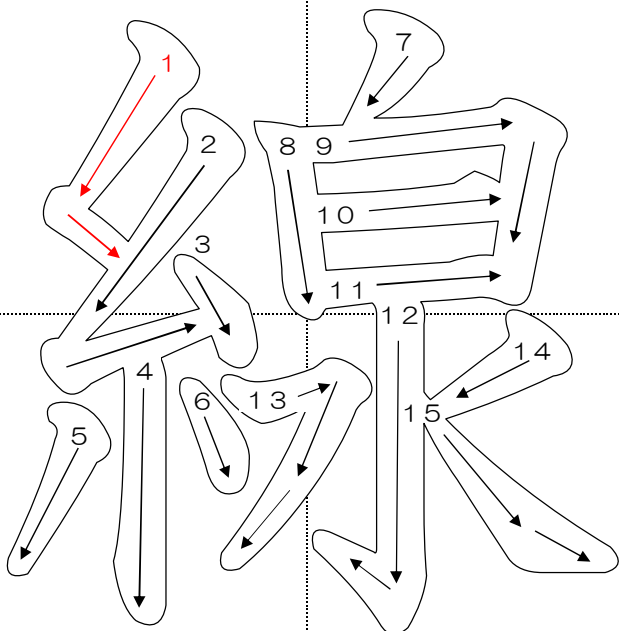

●せん

☆じょうぎで^{せん}線を引きます。

月/日
/

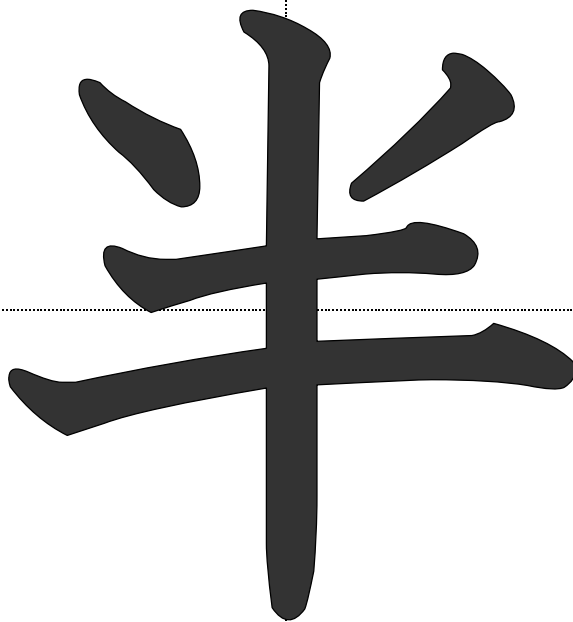
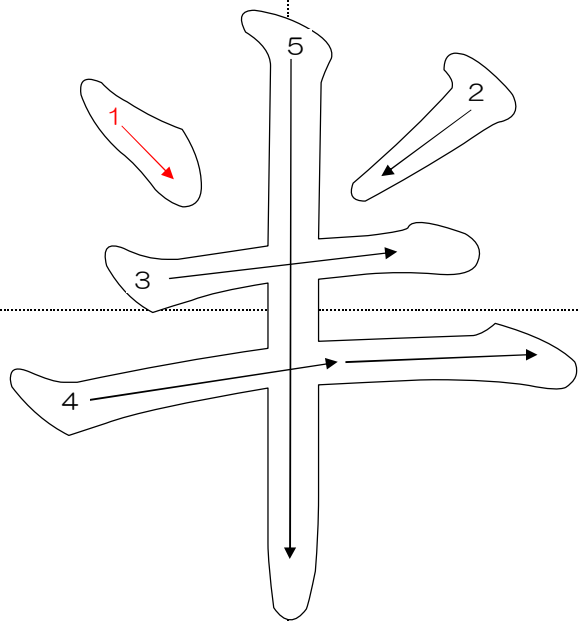

●はん

☆^{はん ぶん}半分^わに分けます。

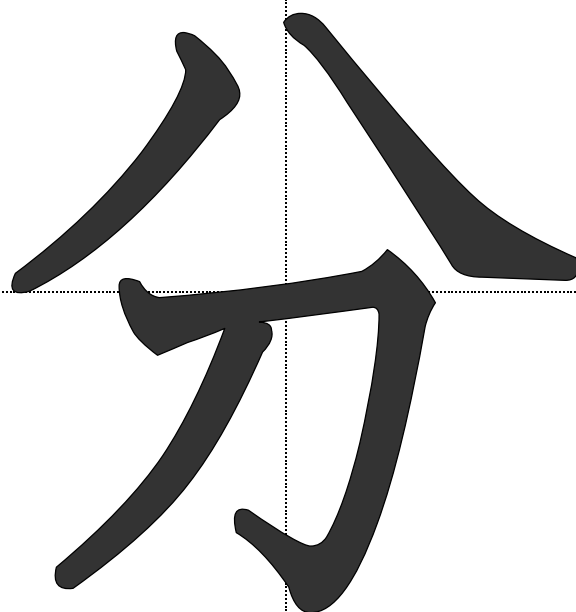
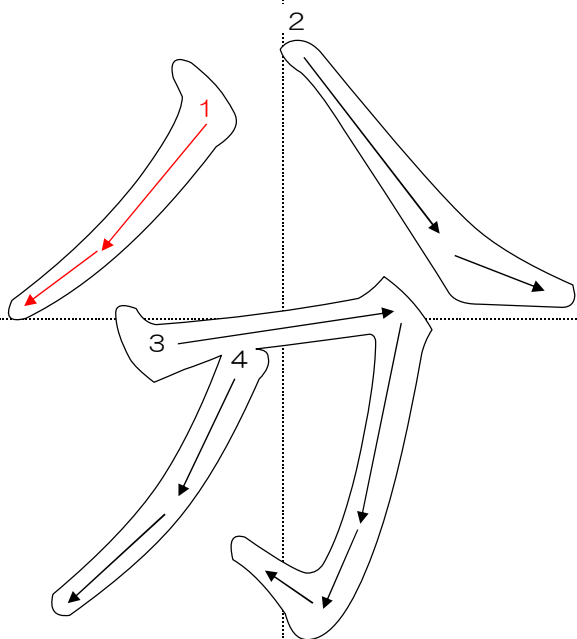

●わ(ける)・ぶん・ぶん・ぶん

☆^{はんぶん}半分^わに分けます。☆^{いつぶん}五時一分^{にぶん}。六時二分。

名前

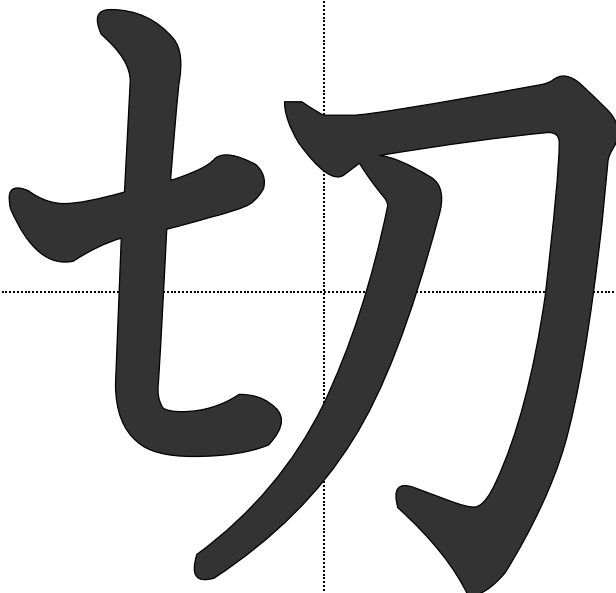
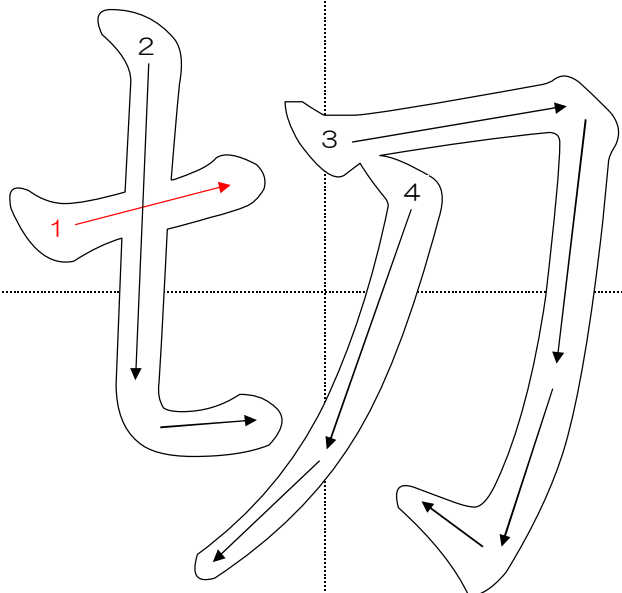

● き(る)

☆はさみで紙を切ります。

月/日
/

名前

月/日
/

名前

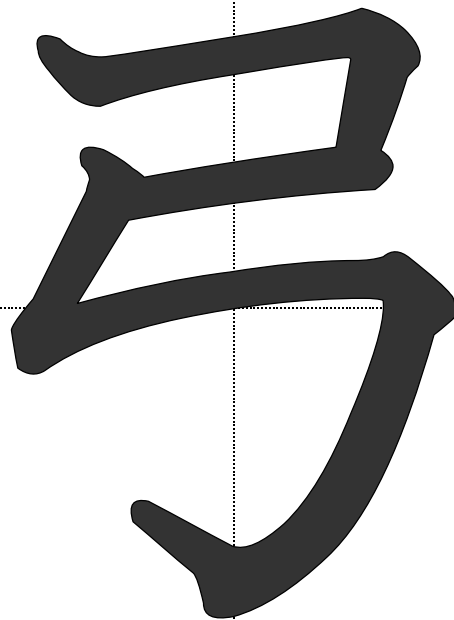
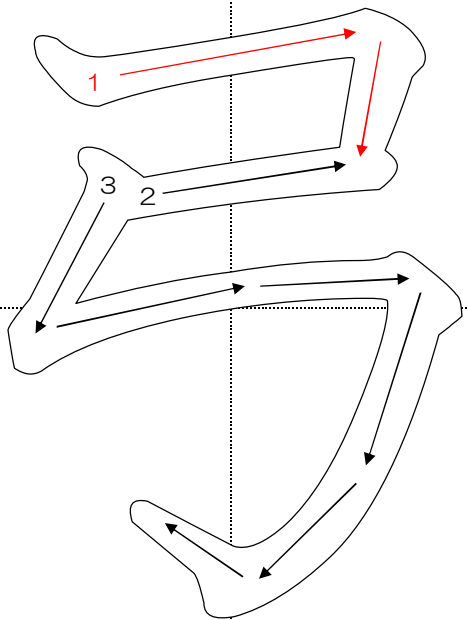

● ゆみ

☆ ^{ゆみ}弓を^ひ引きます。

月/日
/

名前

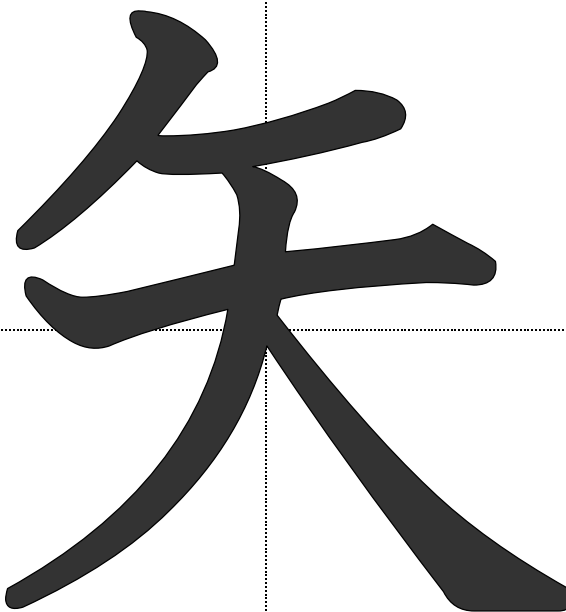
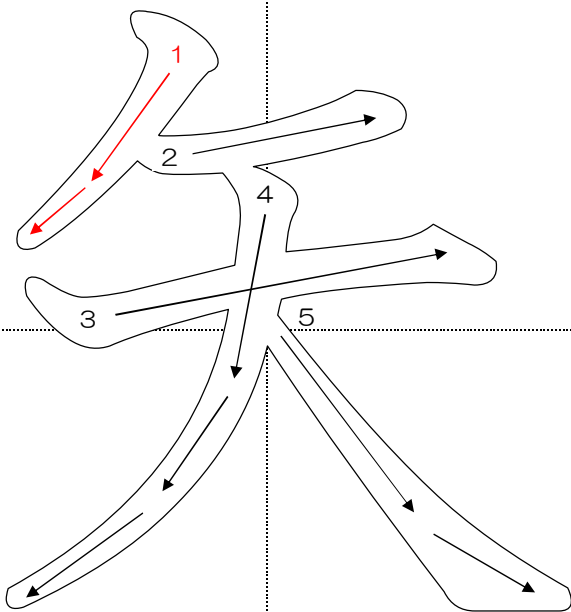

● や

☆ ^や矢を^{はな}放ちます。

月/日
/

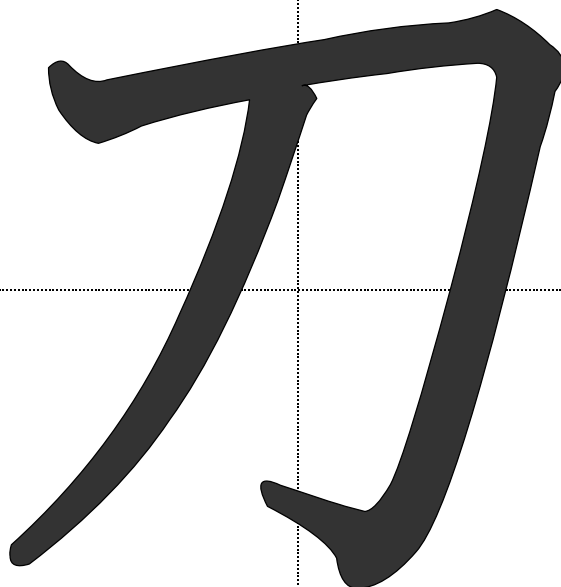
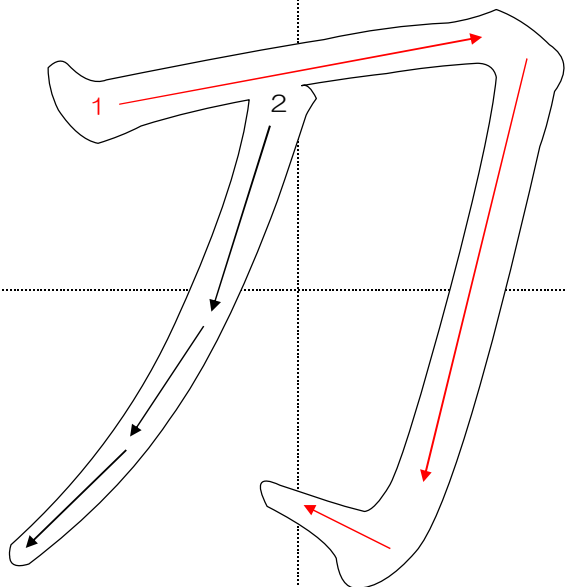

●かたな

☆^{かたな}刀 をもった さむらい が います。

月/日

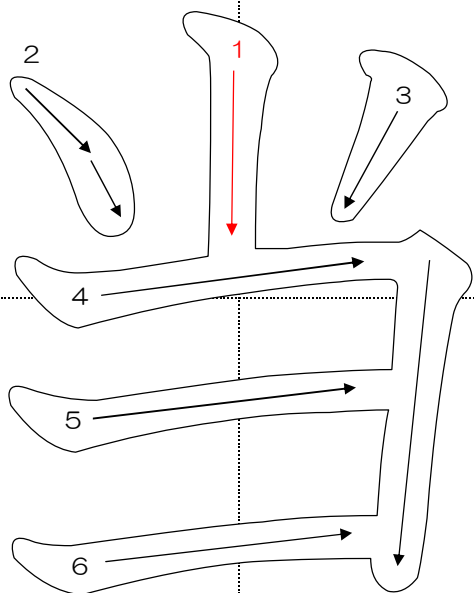

●あ(てる)

☆矢が^{まと}的のど^ま真ん中に^あ当たります。

月/日

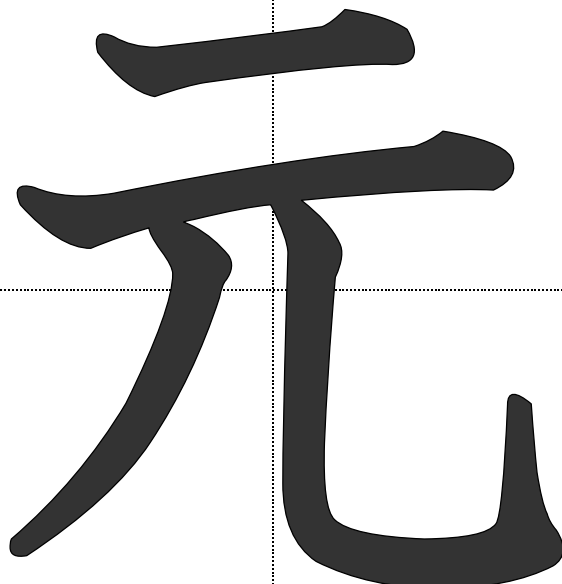
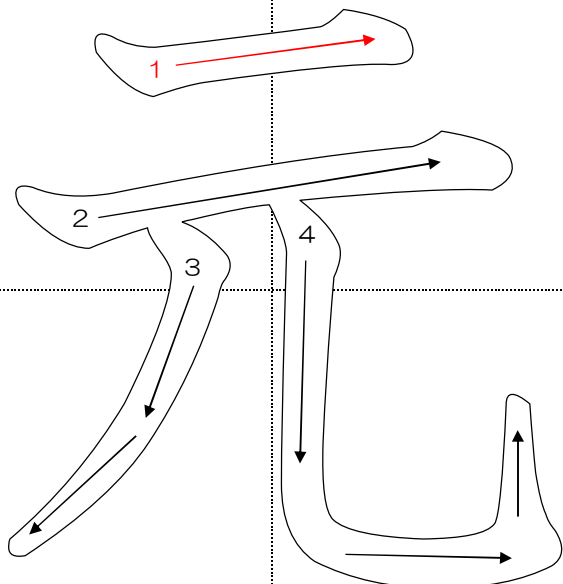

●げん

☆あの子はいつも^{げん}元^き気です。

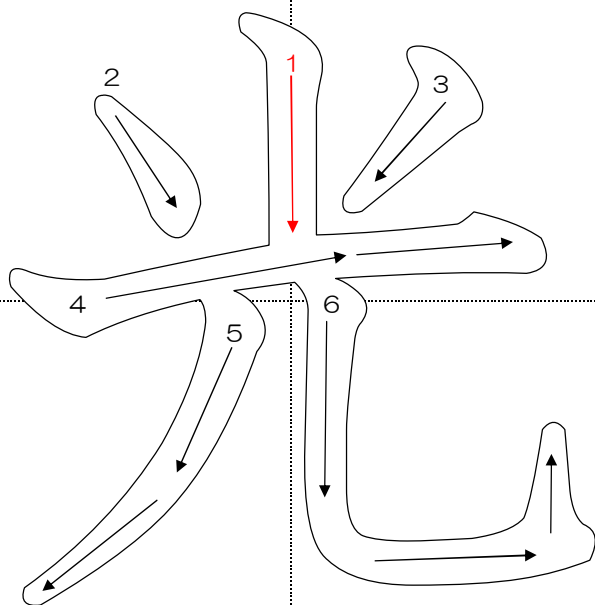

●ひかり・ひか(る)

☆電^{でん}気^きがピカッと^{ひか}光ります。

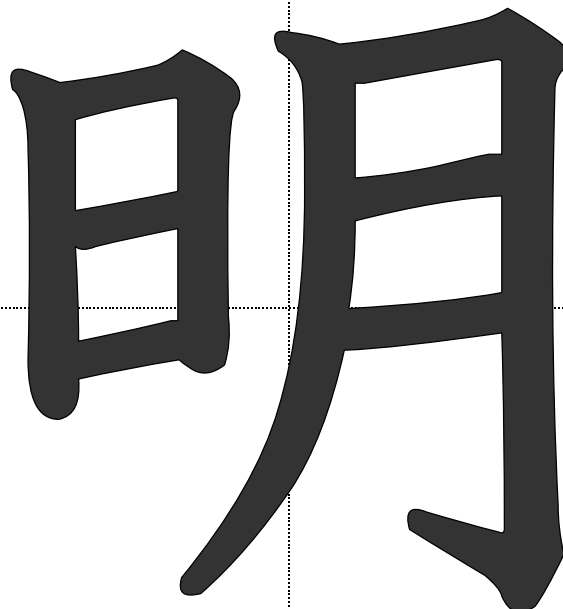
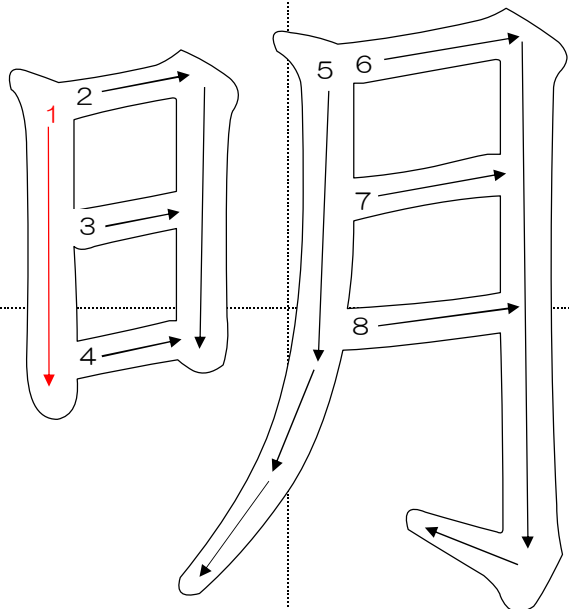

●あか(るい)

☆^{でんき}電気をつけたら^{あか}明るいです。

月/日

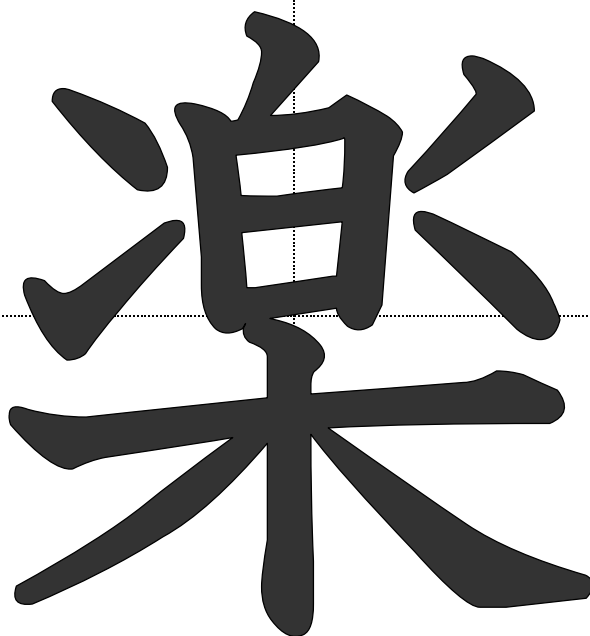
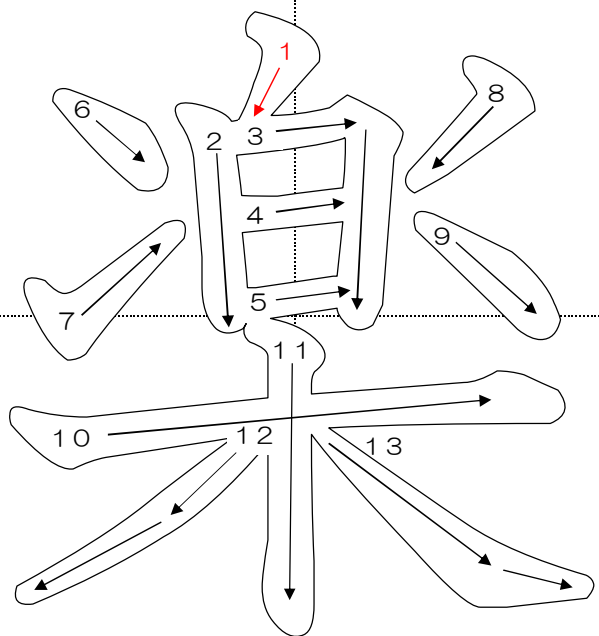

●たの(しい)・がく

☆^{おんがく}音楽の^{たの}じゅぎょうは楽しいです。

月/日

名前

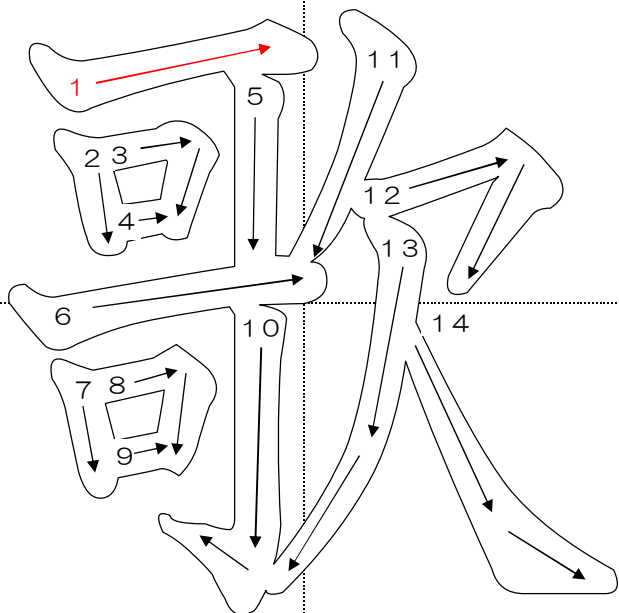

●うた・うた(う)

☆楽しく ^{うた}歌 を ^{うた}歌います。

月/日
/

名前

月/日
/

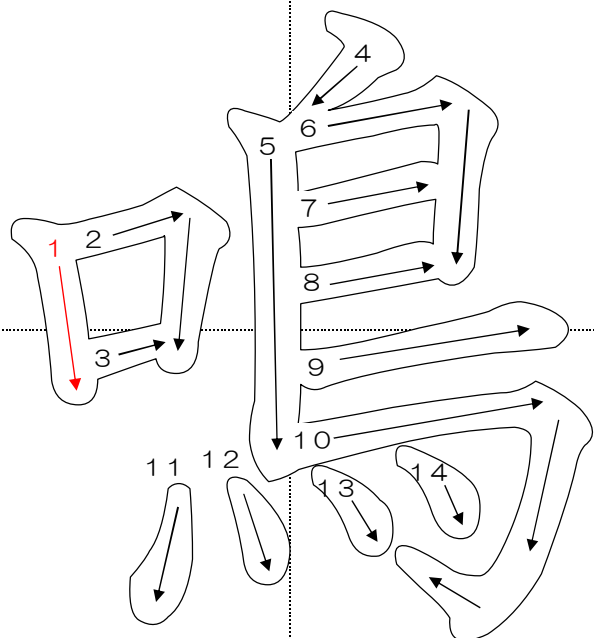

●なく

☆鳥がチュンチュン ^な鳴いています。

月/日
/

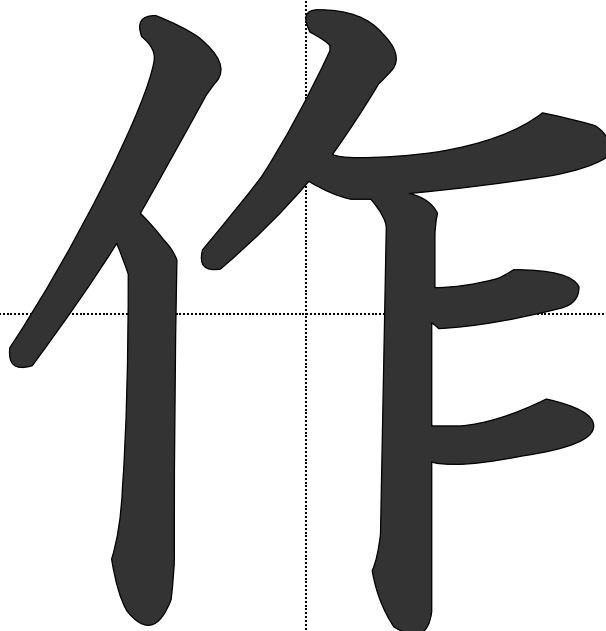
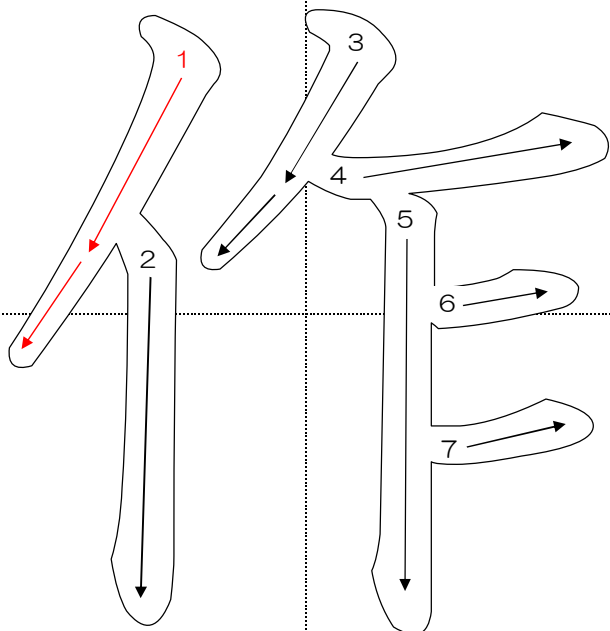

●つく(る)

☆^{はは}母がおかしを^{つく}作ります。

月/日
/

名前

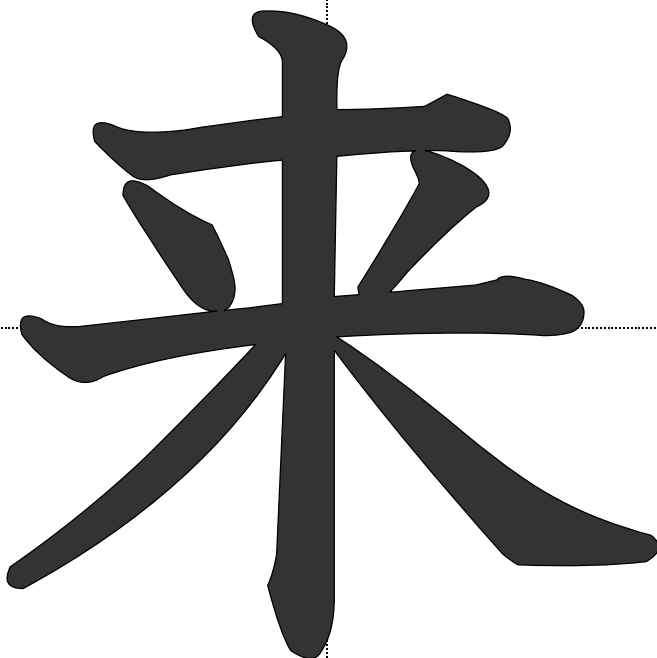
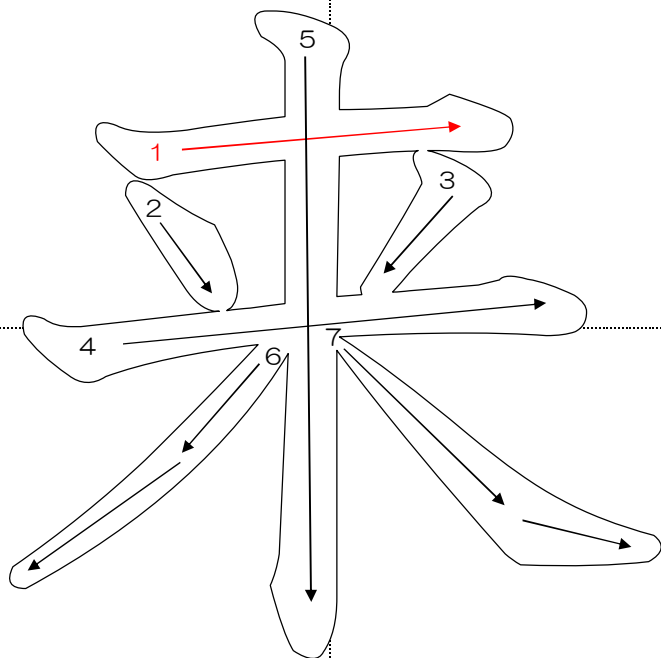

※〇〇に国の名前を入れて読んでみましょう。

●く(る)・き(ます)

☆〇〇から日本に^{にほん}来ました。

月/日
/

名前

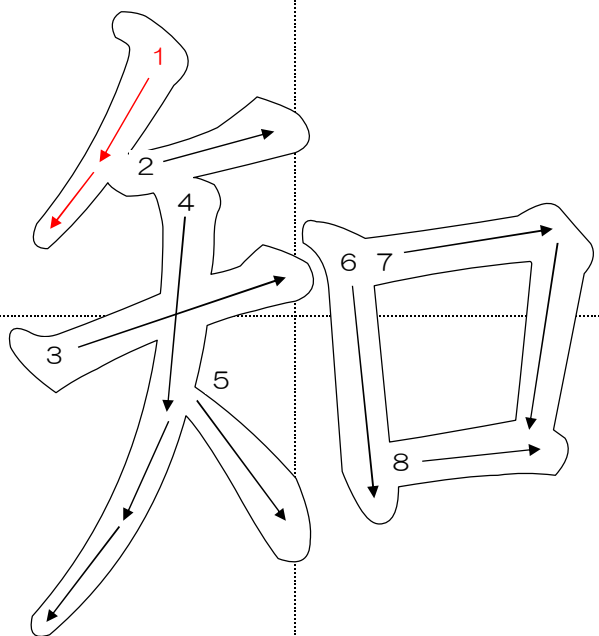

●し(る)

知っているよ。
かんたんさ。

うーん、
わたし
知らないわ。

☆このかん字を^し知っていますか。

知
る

もんだい

月/日
/

名前

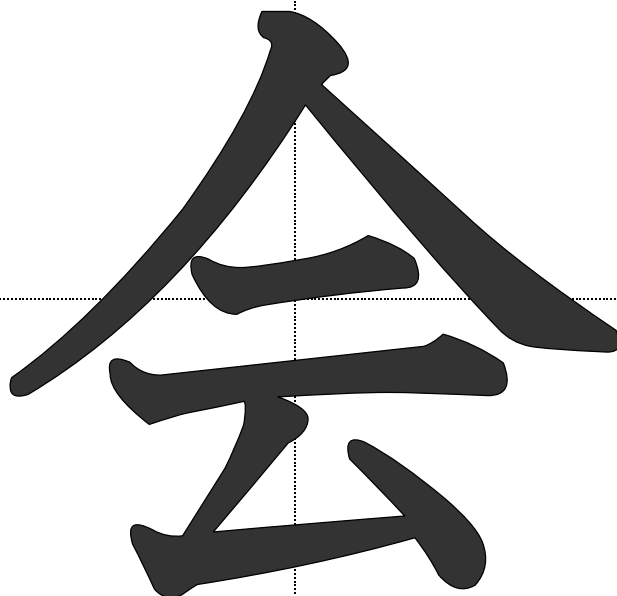
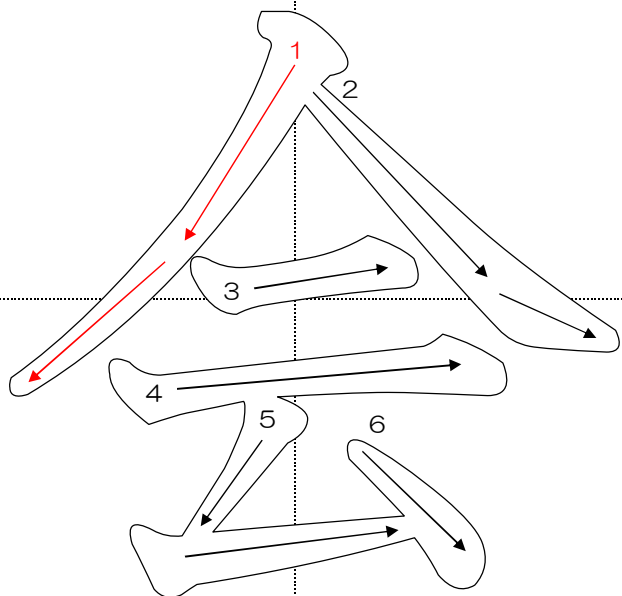

● あ(う)・かい

☆ひさしぶりに ^あ会います。☆朝の ^{かい}会 をはじめます。

月/日
/

名前

月/日
/

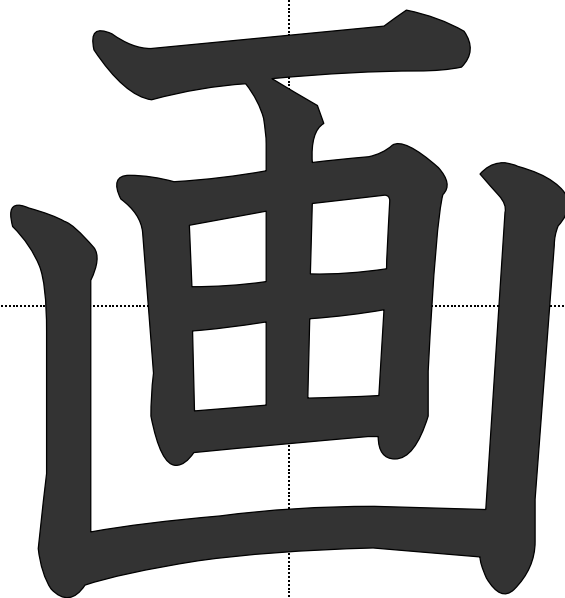
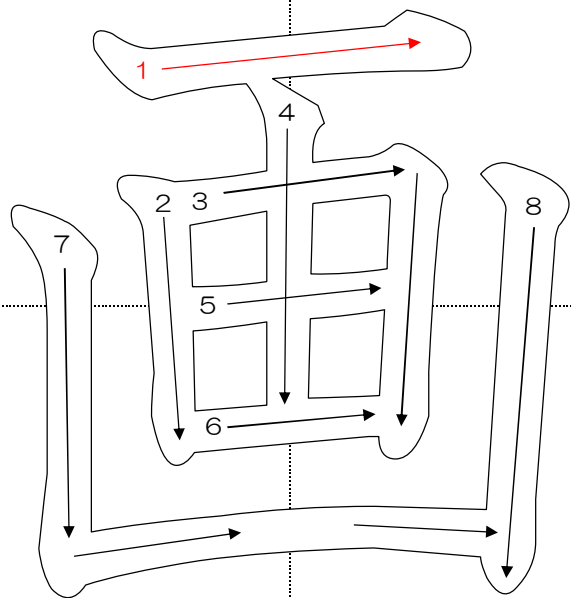

●が

☆画^が用^{よう}紙^しに絵^えを描^かきます。

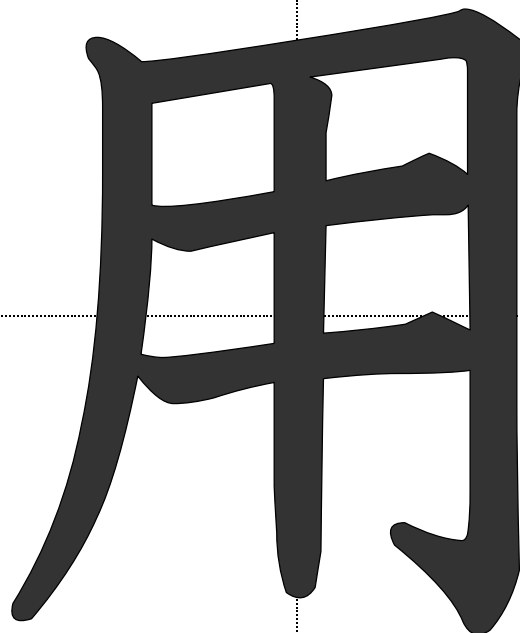
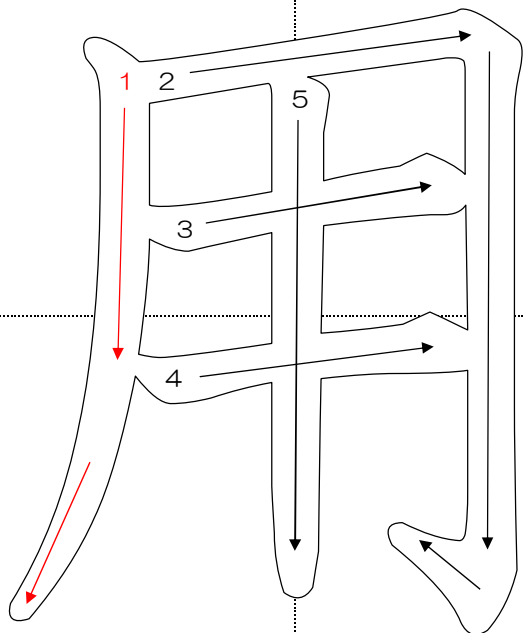

●よう

☆画^が用^{よう}紙^しに絵^えを描^かきます。

名前

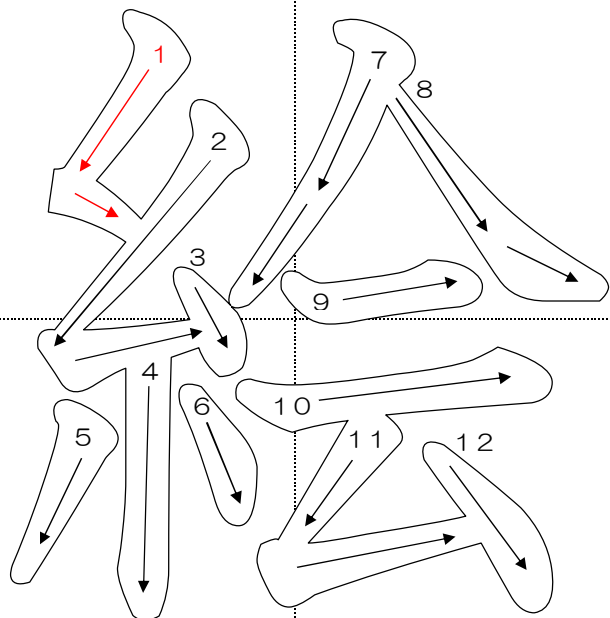

● え

☆ ^が画 ^{よう}紙 ^しに ^え絵 ^{えが}を描きます。

月/日
/

名前

月/日
/

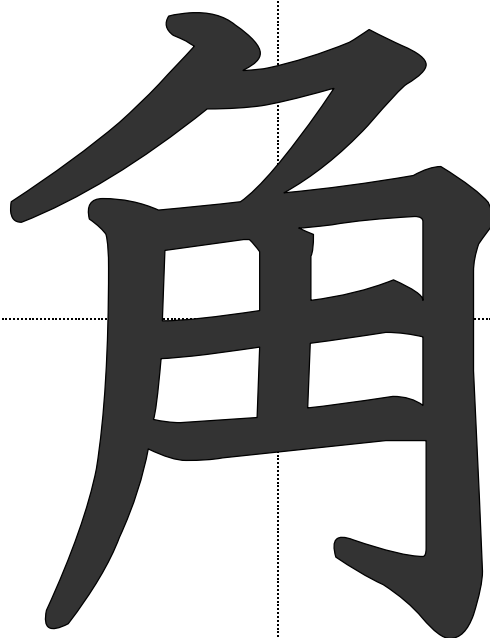
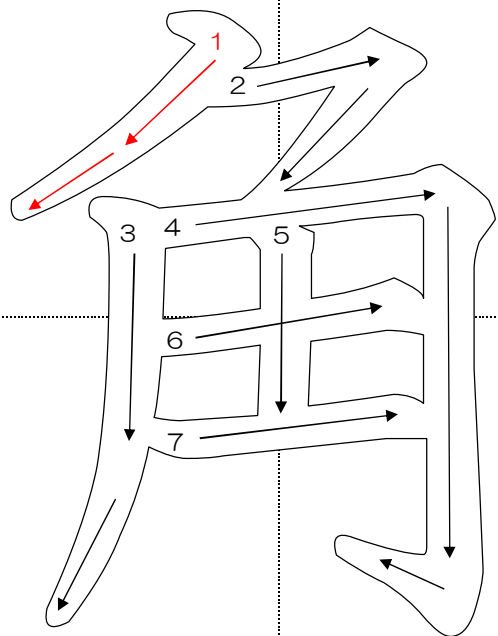

●かく

さんかくけい しかくけい
☆三角形と四角形。

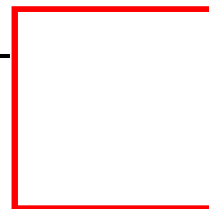
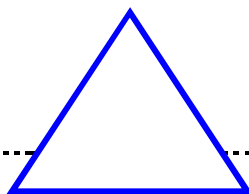

月/日
/

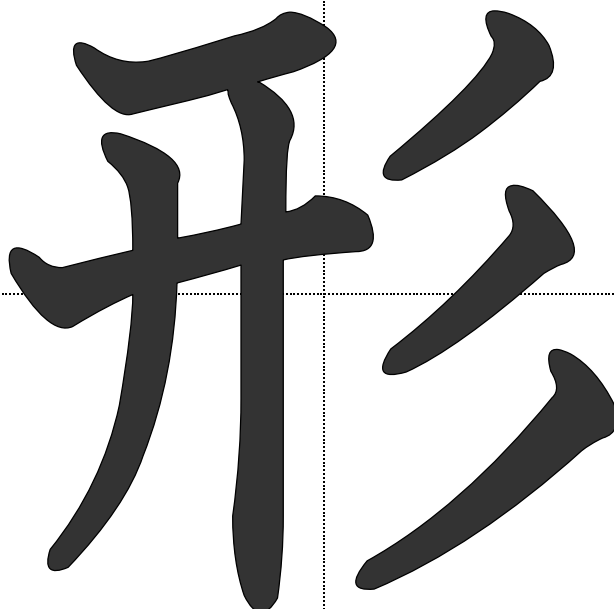
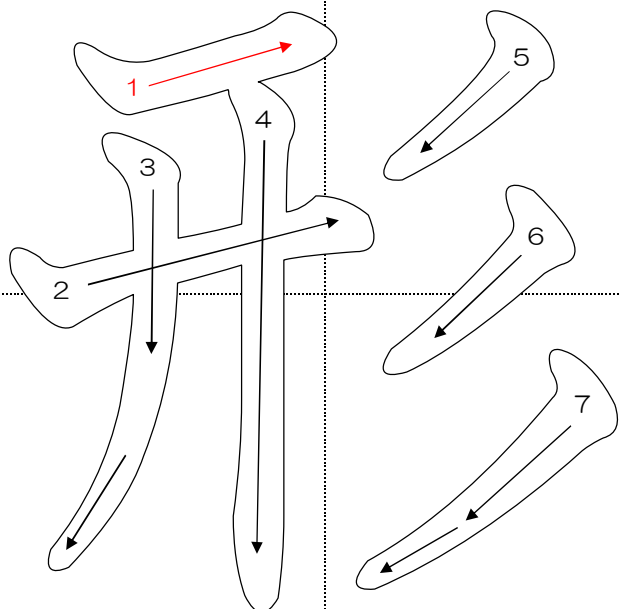

●かたち・けい

☆どんな ^{かたち}形 ですか。

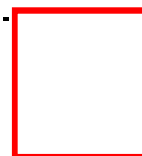
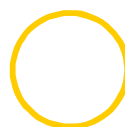
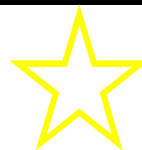
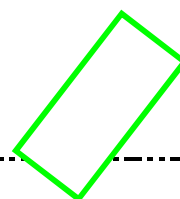
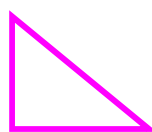
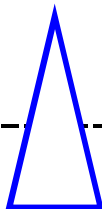

月/日
/

名前

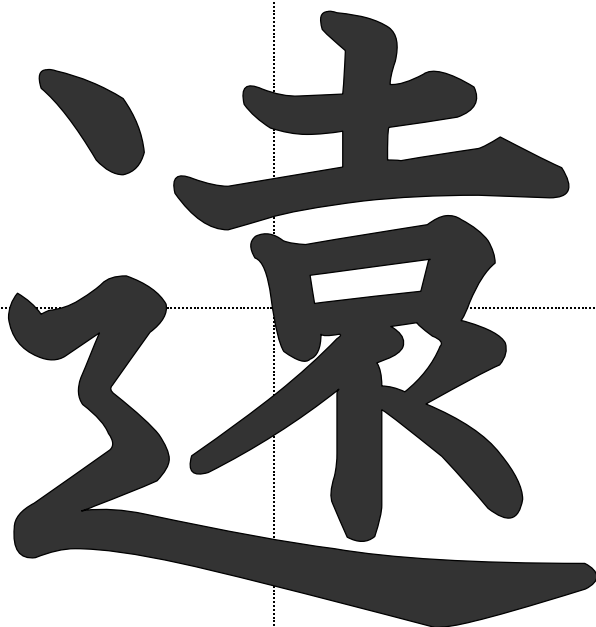
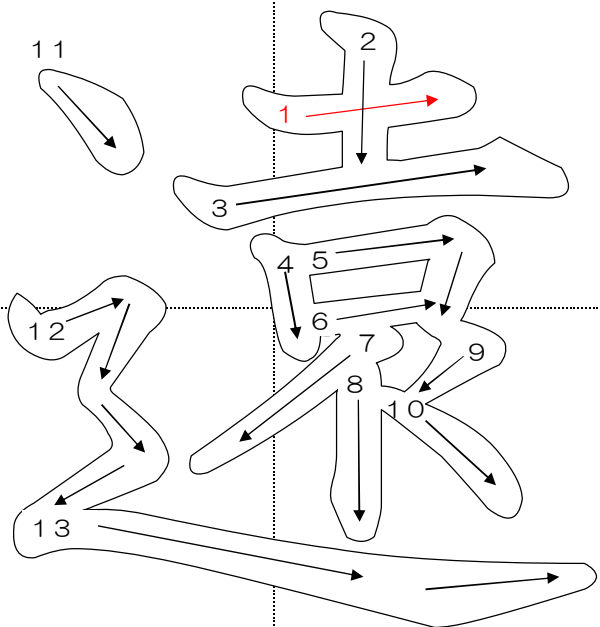

●とお(い)

☆ぼくの家は学校から遠とおいです。

月/日
/

名前

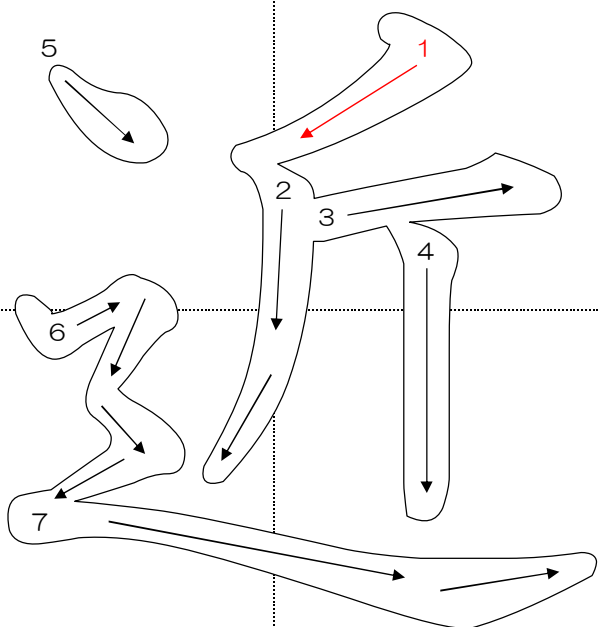

●ちか(い)

☆ぼくの家は学校から近ちかいです。

月/日
/

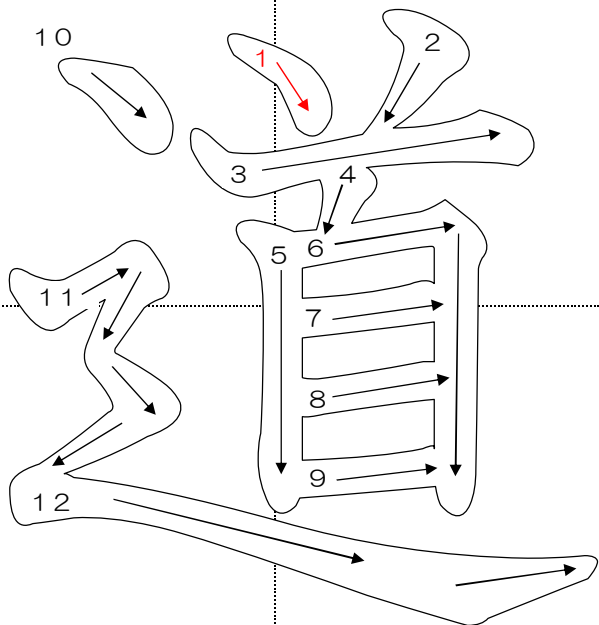

●みち・どう

☆より^{みち}道^{ほどう}せずに帰ります。おうだん歩道。

月/日
/

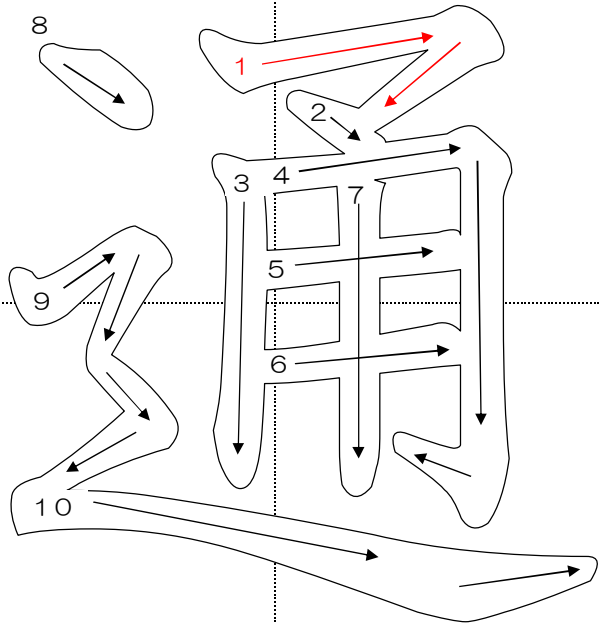

●とお(る)

☆^{ちか}近道^{みち}を^{とお}通ります。

月/日
/

名前

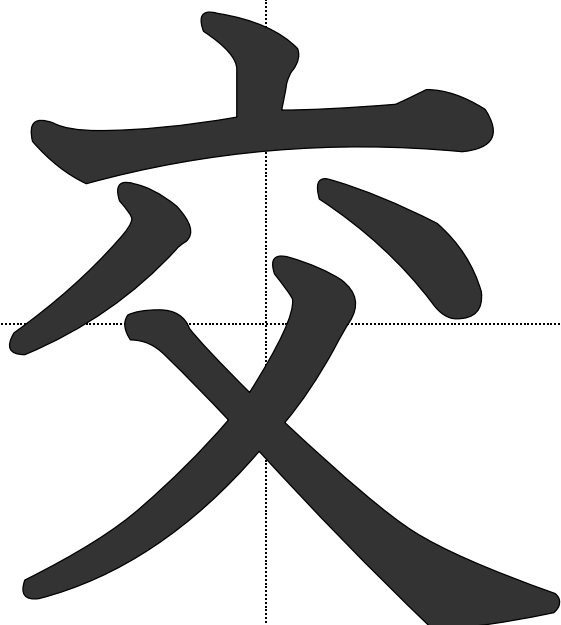
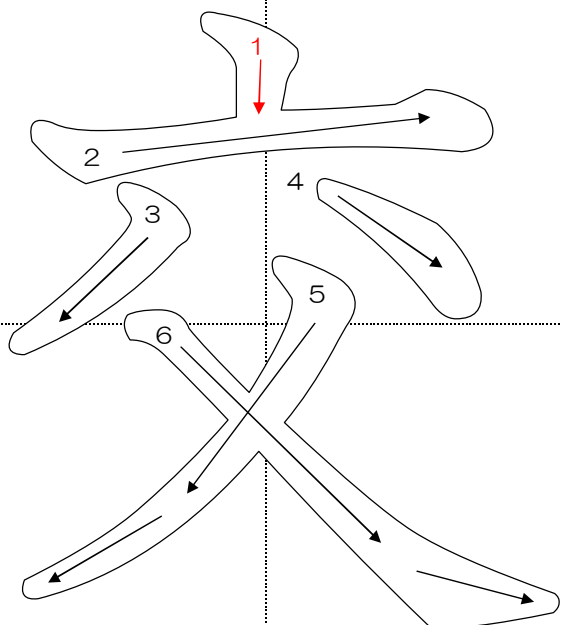

● こう

☆^{こうばん}交番におまわりさんがいます。

月/日
/

名前

月/日
/

名前

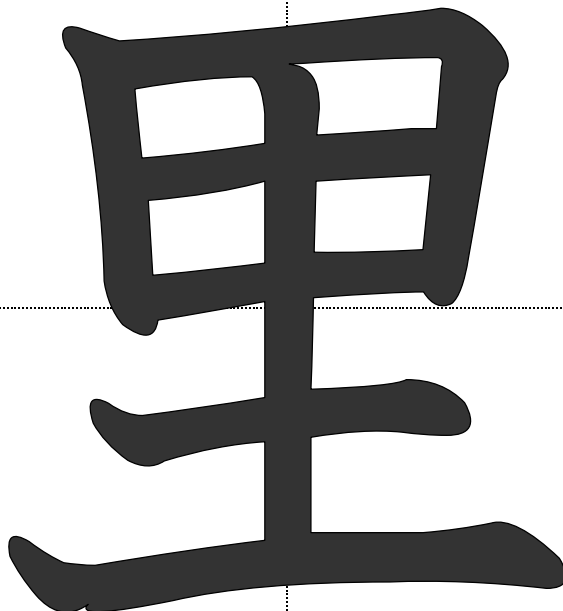
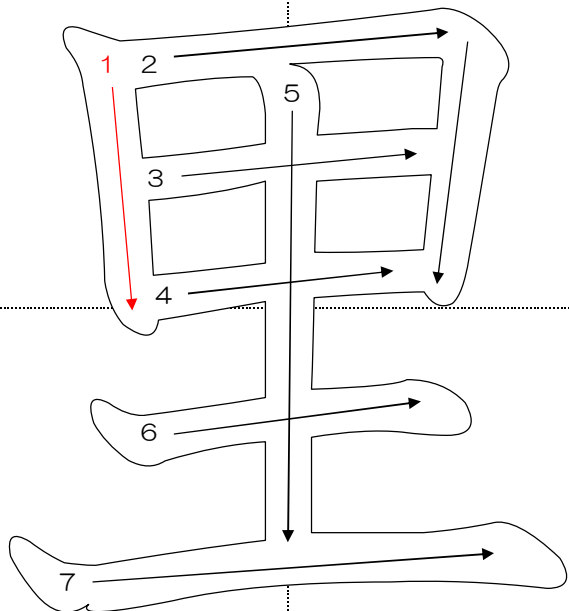

●さと

※生まれそだった家や場所のこと

☆^{※さと}里に帰ります。

月/日
/

名前

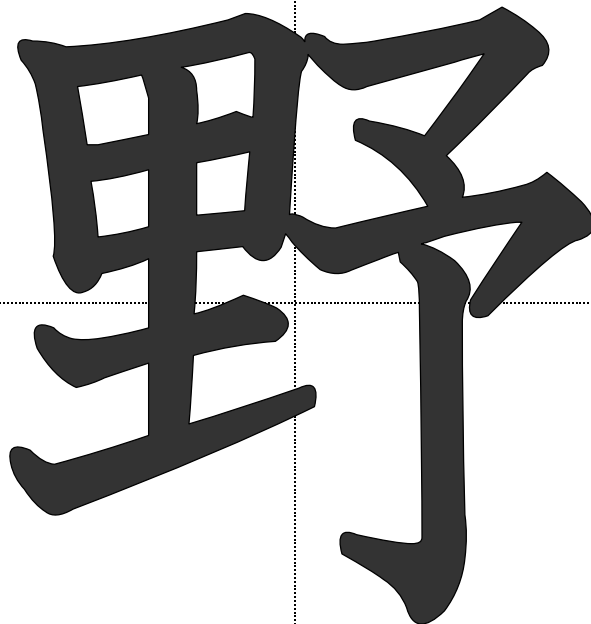
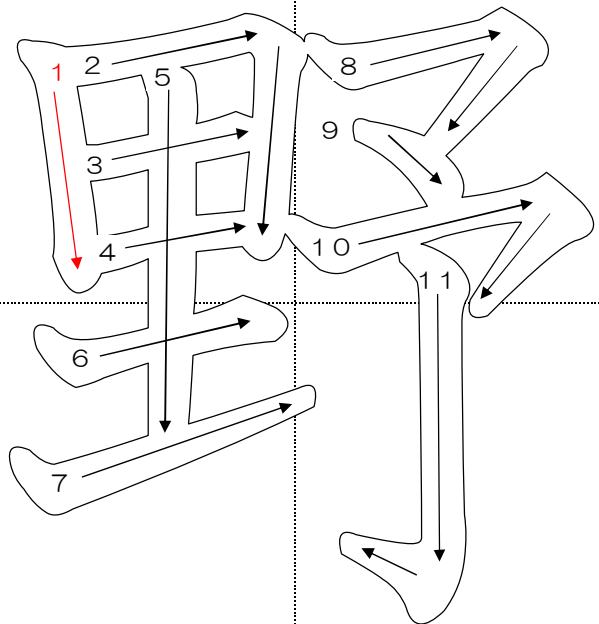

●の・や

☆^{ひろ}広い^の野原^{はら}で^や野きゅうをします。

月/日
/

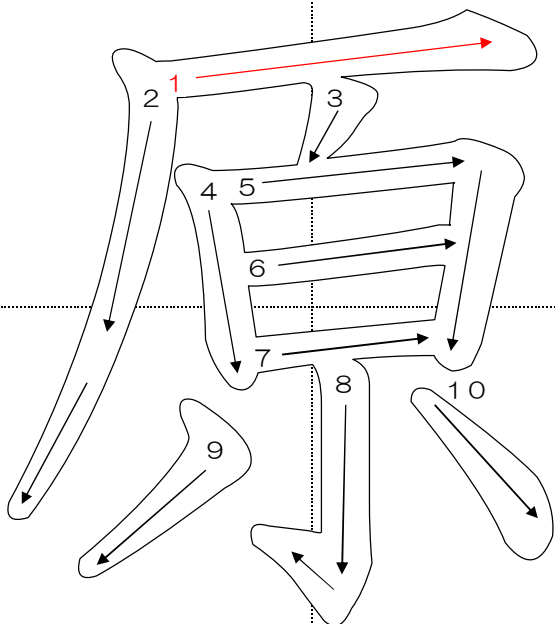

●はら

☆^{ひろ}広い^の野原^{はら}で^や野きゅうをします。

月/日
/

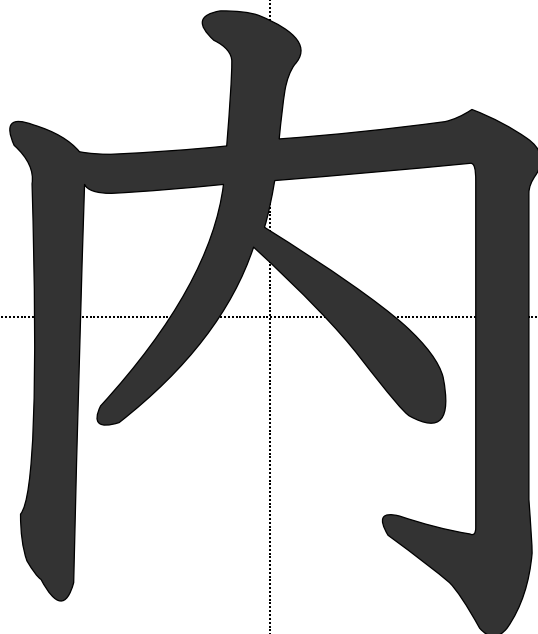
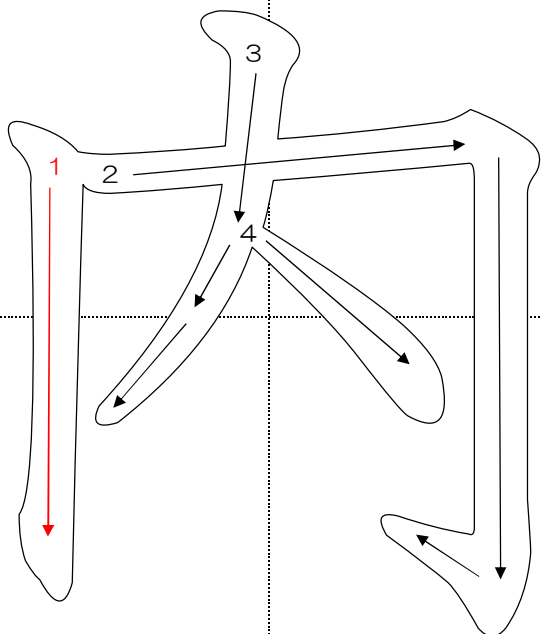

●うち

☆おには外、ふくは内。

月/日
/

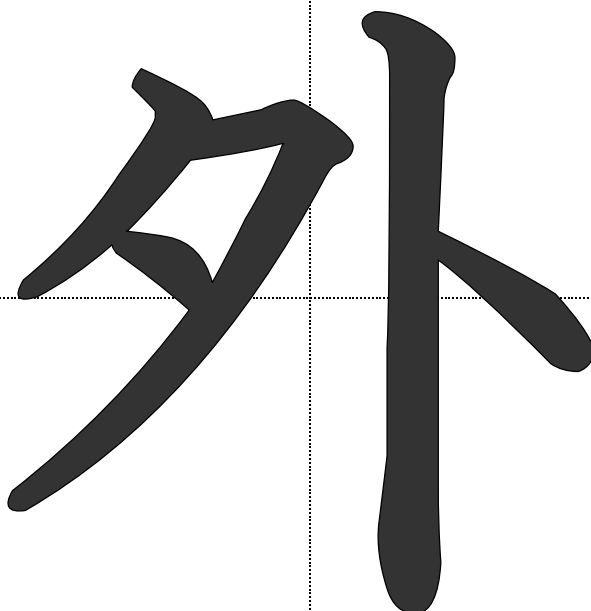
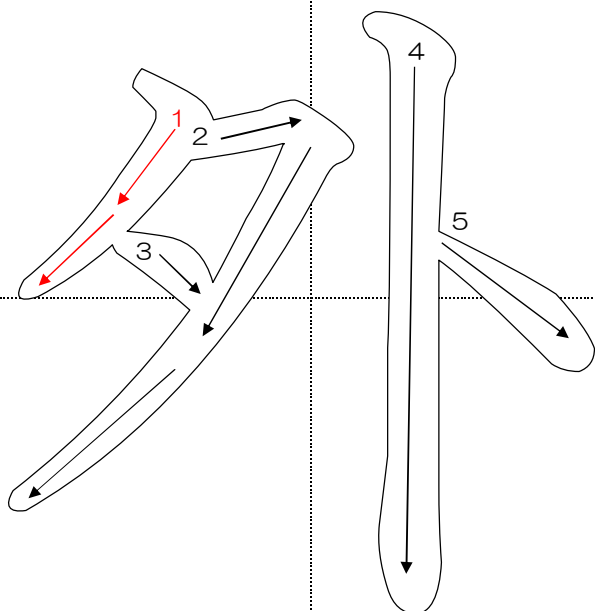

●そと

☆おには外、ふくは内。

月/日
/

名前

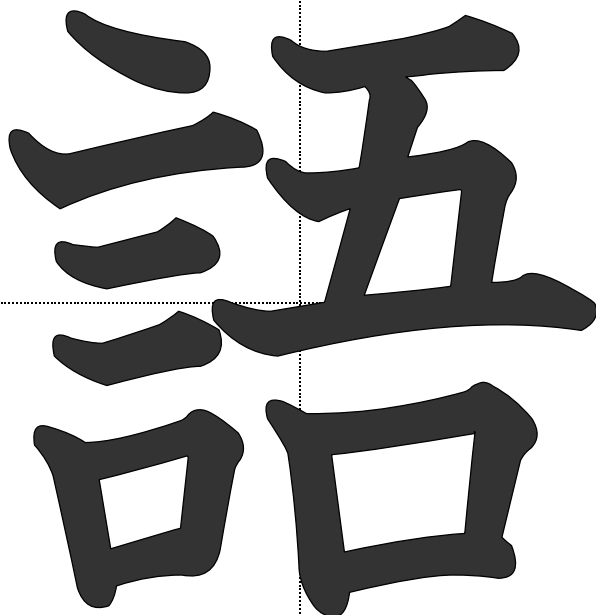
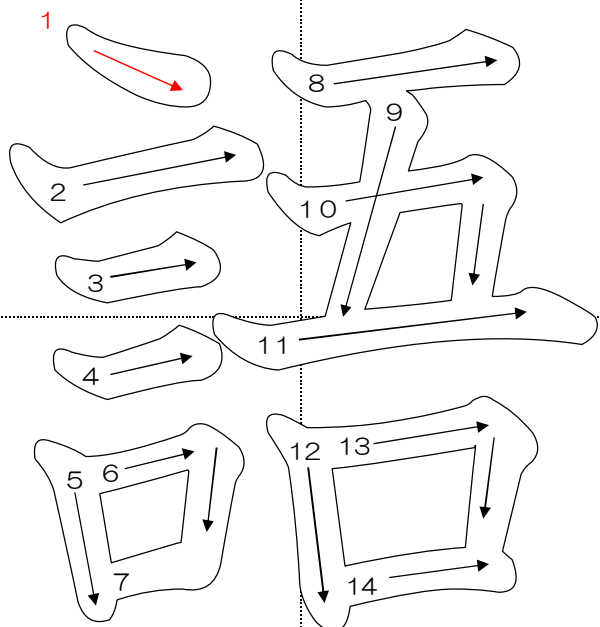

●ご

☆1時間目は国語です。

月/日
/

名前

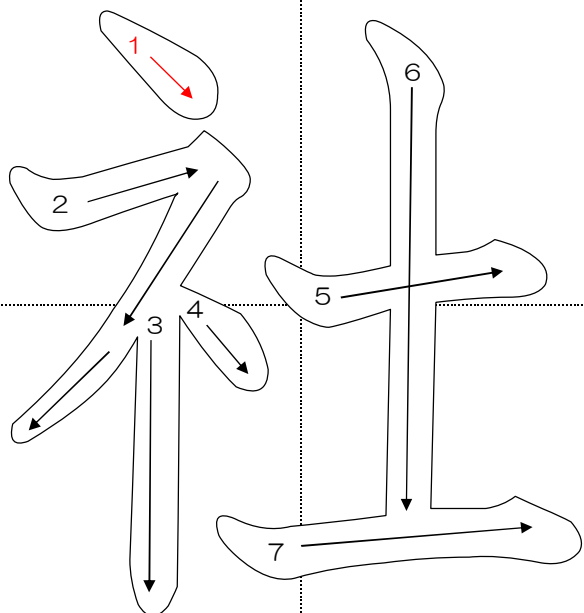

●しゃ

☆2時間目は社会です。

月/日
/

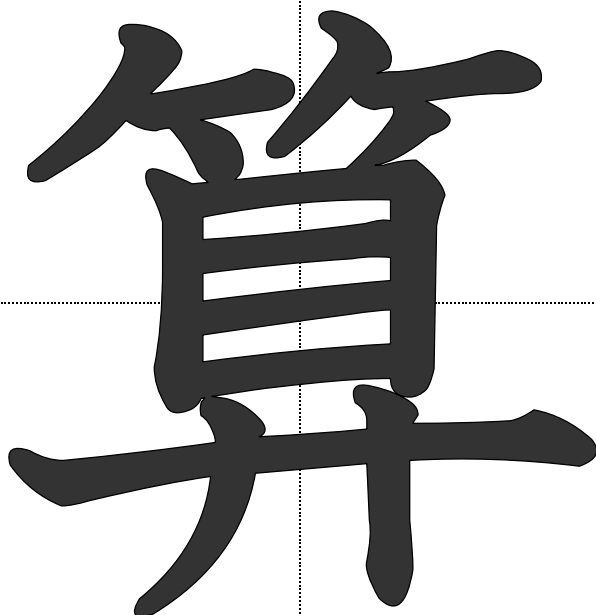
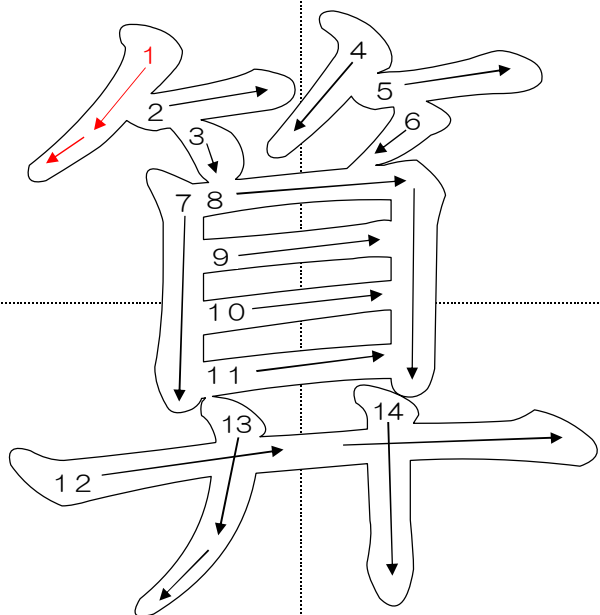

●さん

☆3時間目は算数です。

月/日
/

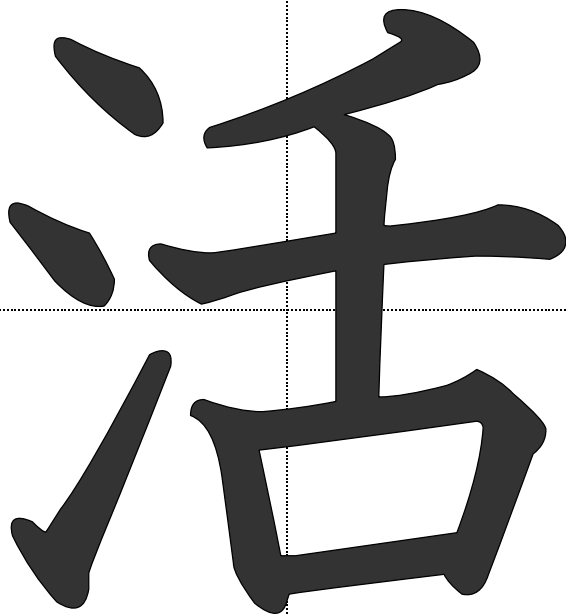
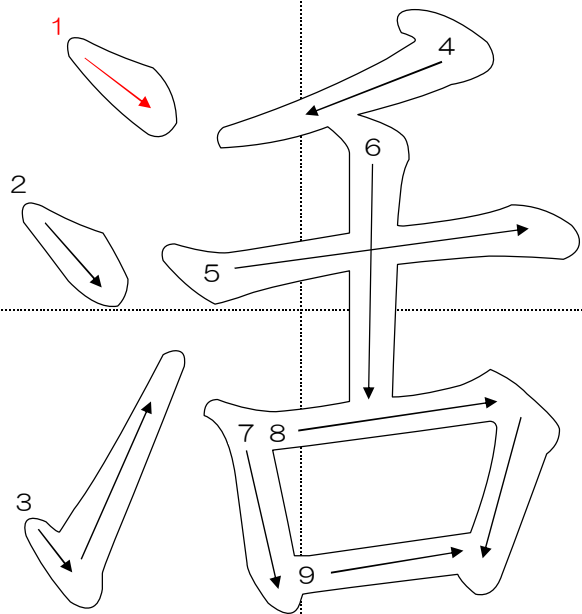

●かつ

☆4時間目は生活です。活やくします。

月/日
/

名前

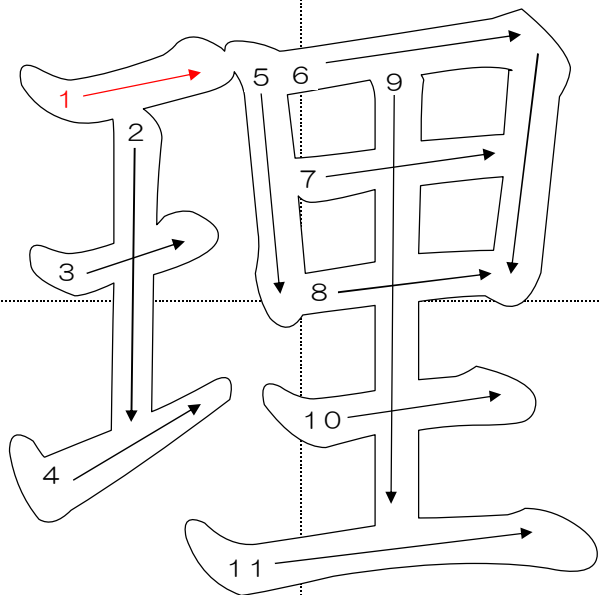

●り

☆5時間目は理科です。

月/日
/

名前

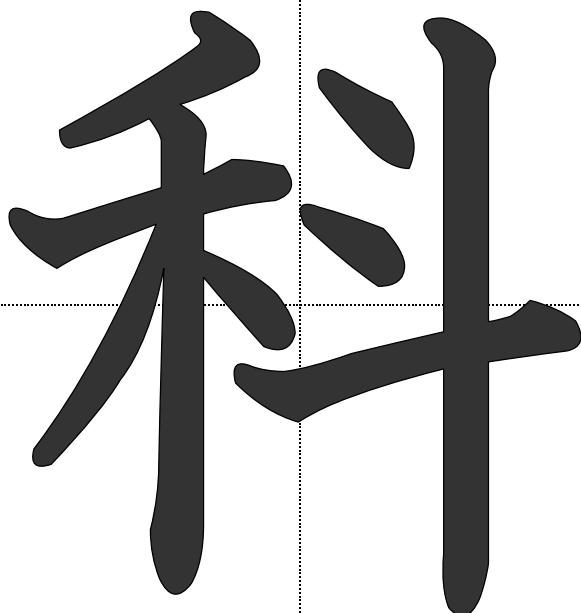
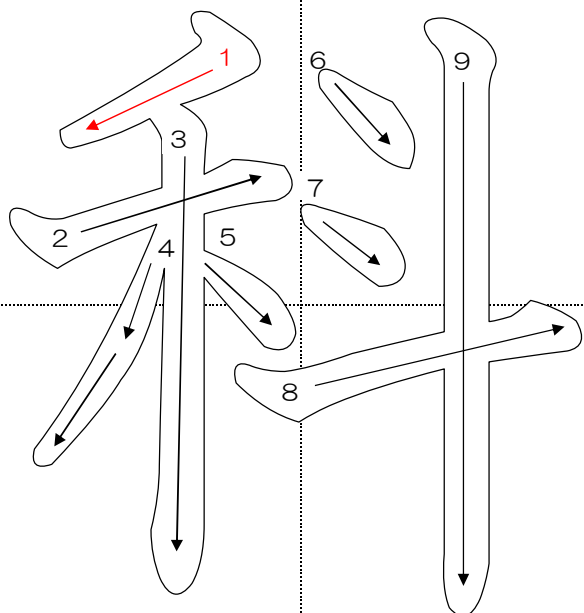

●か

☆5時間目は理科です。

月/日
/

名前

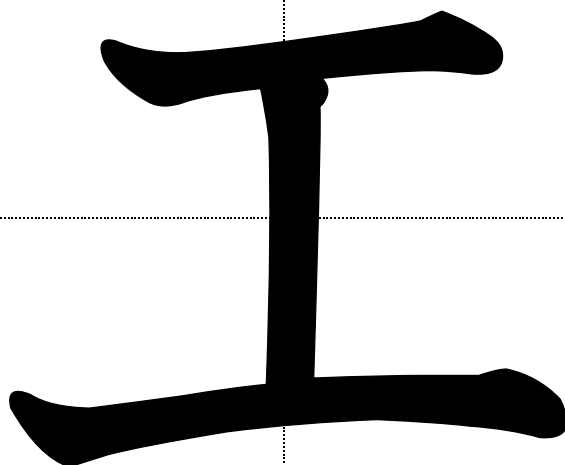
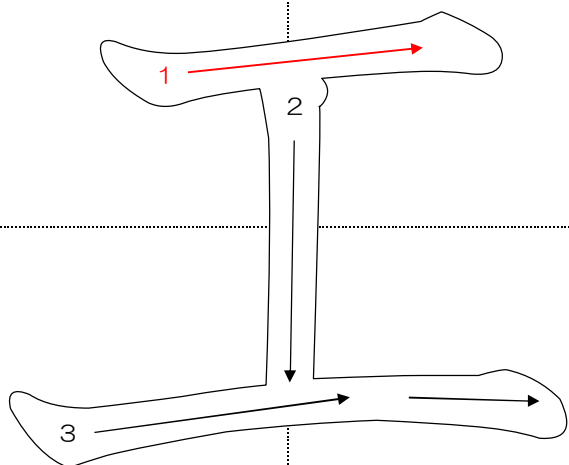

●こう

☆6時間目は ^{ずこう} 工 です。☆ ^{こうじょう} 工場 ではたります。

月/日
/

名前

月/日
/