

なまえ

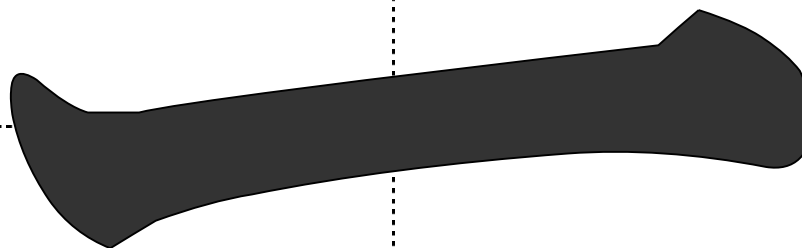

● いち

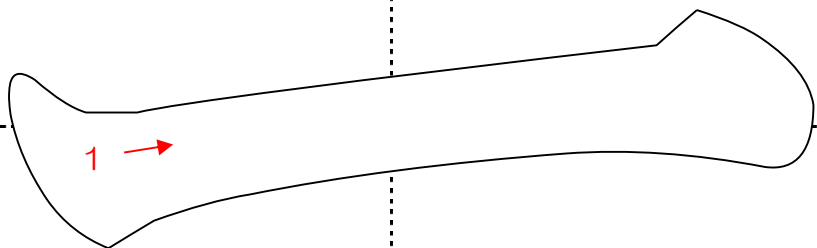
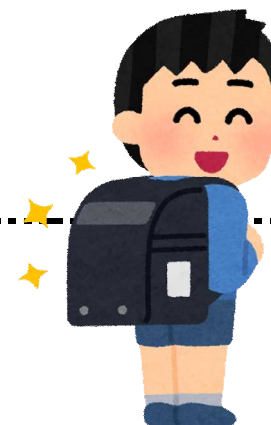

☆ ^{いち} ねんせい の ^{いち} たくん。

がつ / にち

/

なまえ

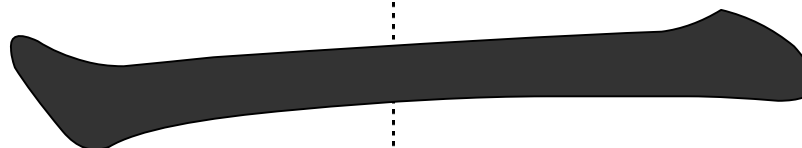
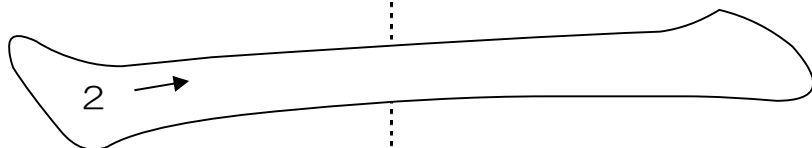
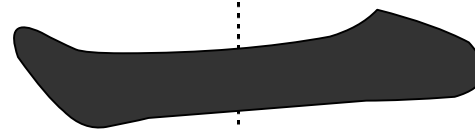
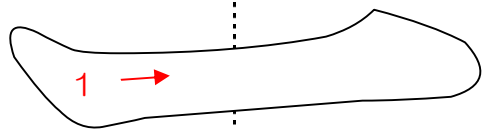

ニャー ニャー

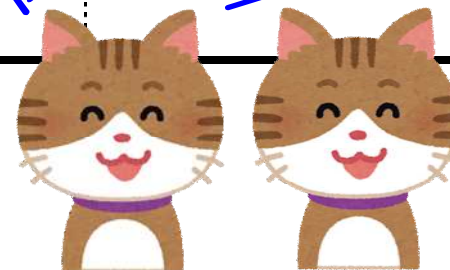

●に

☆^にニひきのねこが ないています。

がつ／にち
／

なまえ

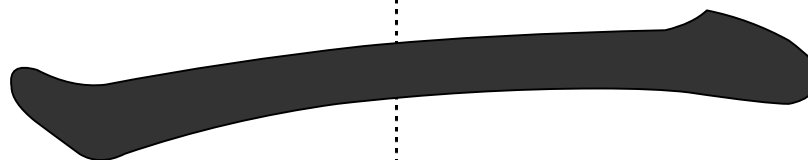
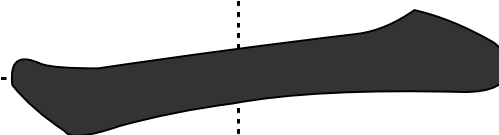
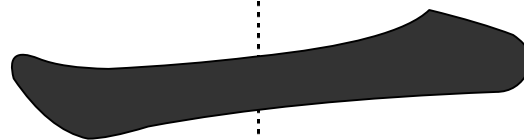
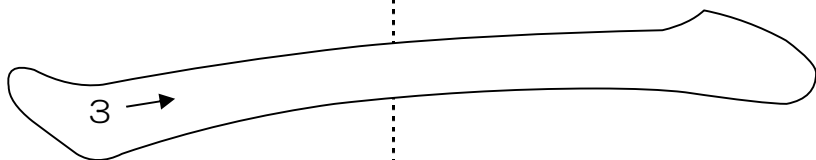
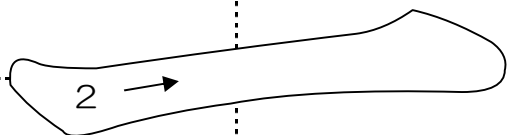
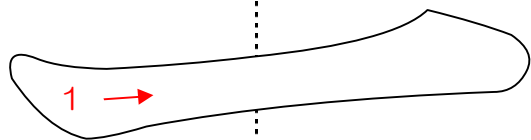

●さん

☆ ^{さん}三 ^{さん}ねん ^{さん}三 くみ サリーさん。

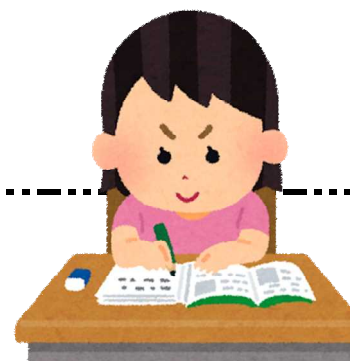

がつ/にち

/

なまえ

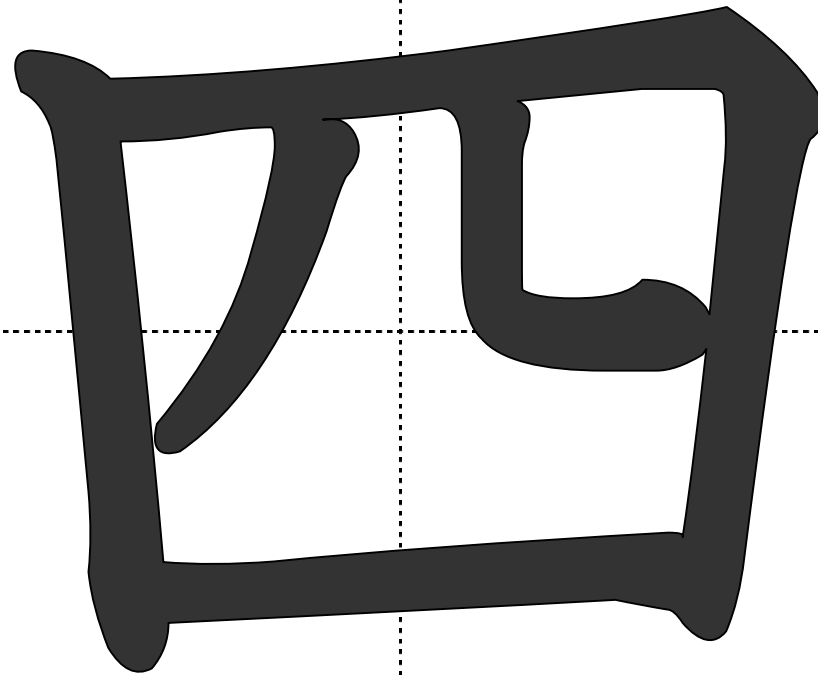
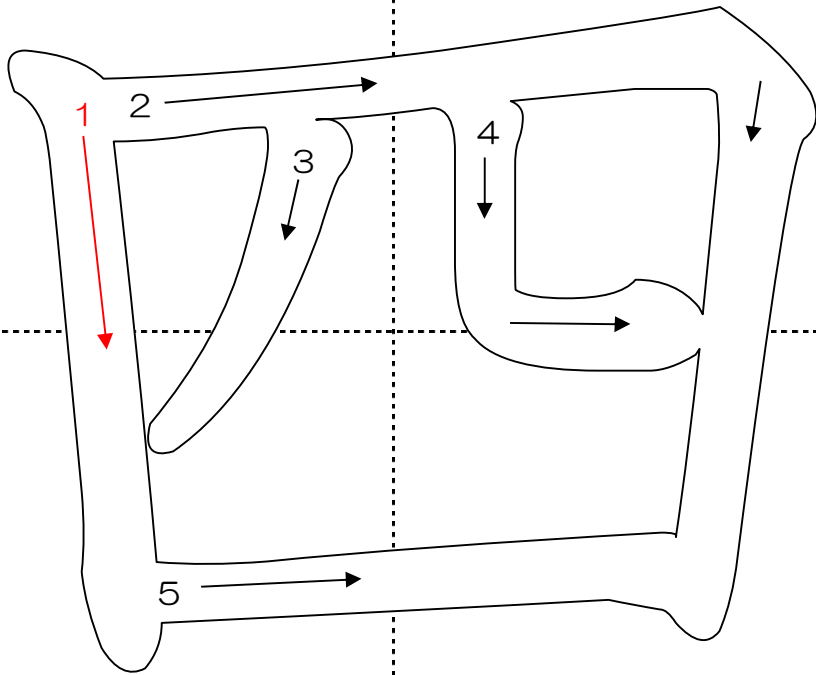

●し・よん



☆^し四^{よん}が^しつにほんを四^{よん}さつよみます。

がつ/にち

/

なまえ

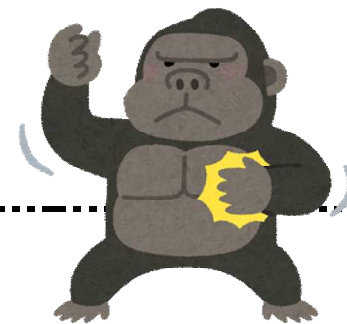
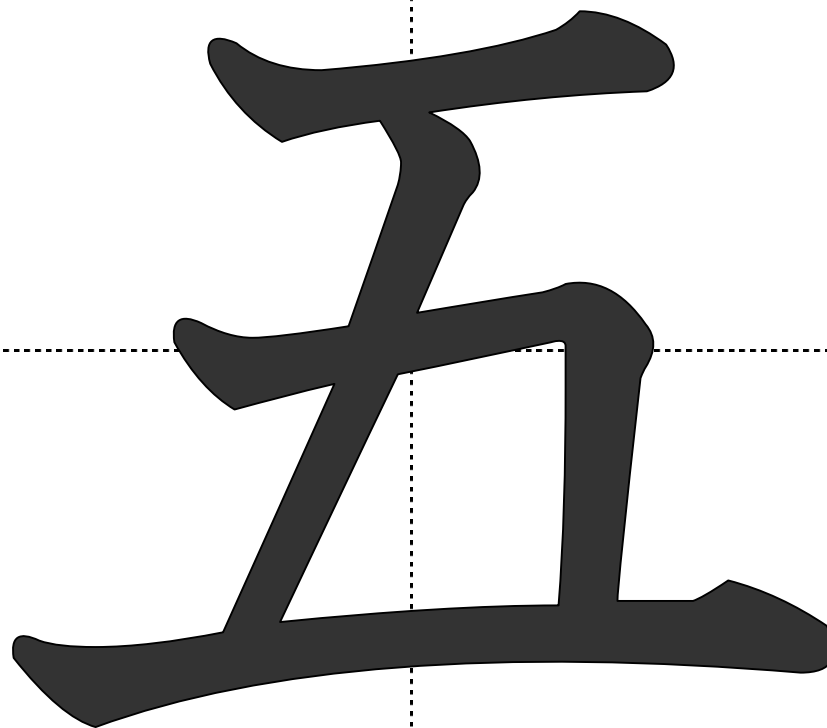
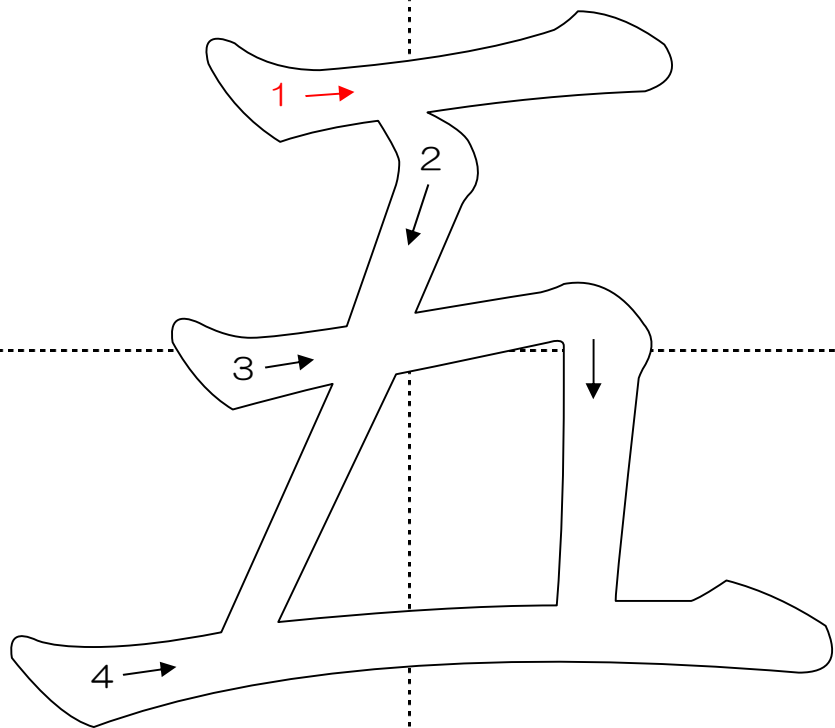

☆^ご五さいのゴリラ なまえはゴン。

がつ/にち

/

なまえ

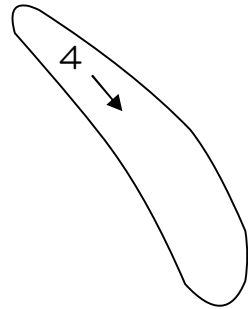
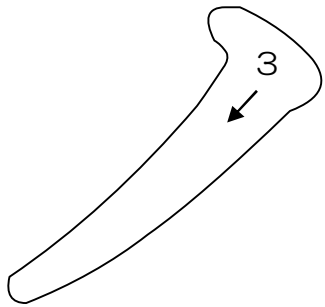
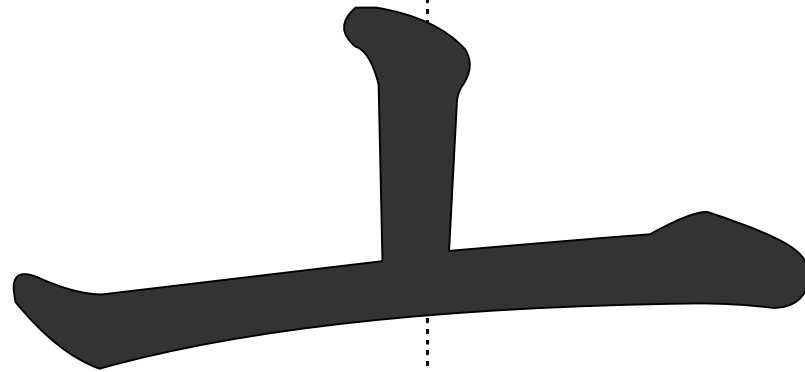
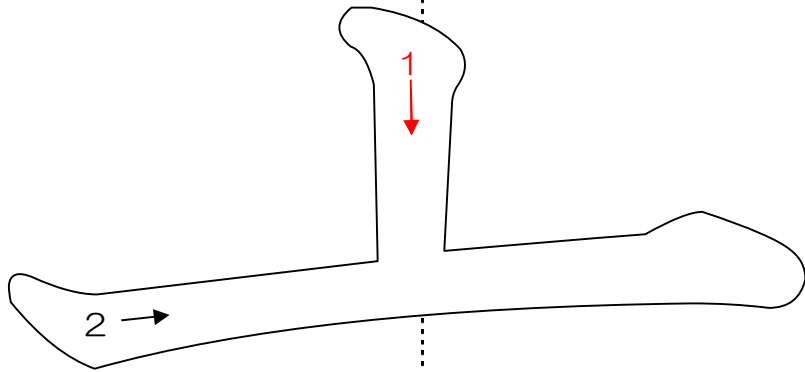

●ろく



☆^{ろく}六じにおきます ローラさん。

がつ／にち

／

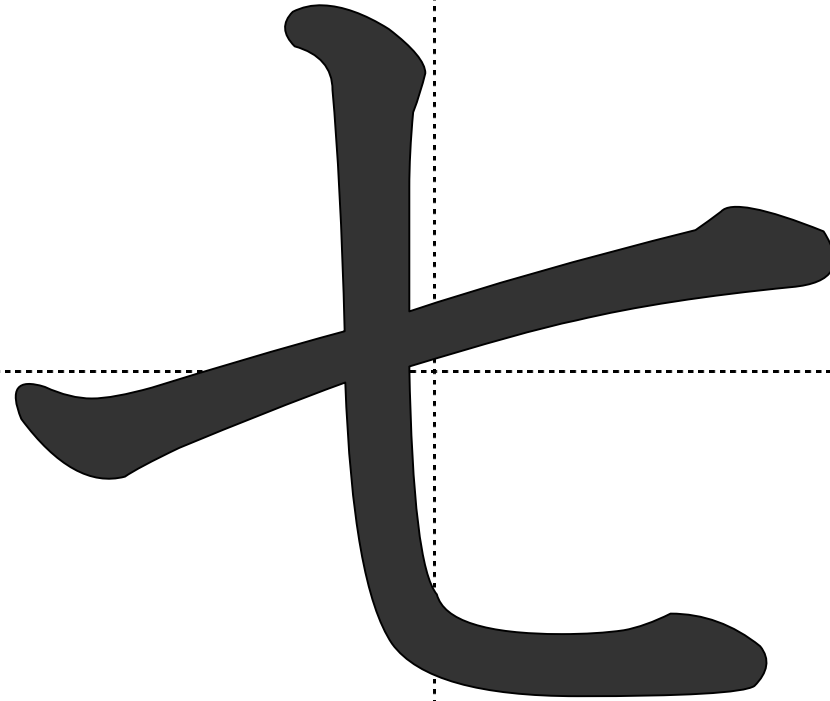
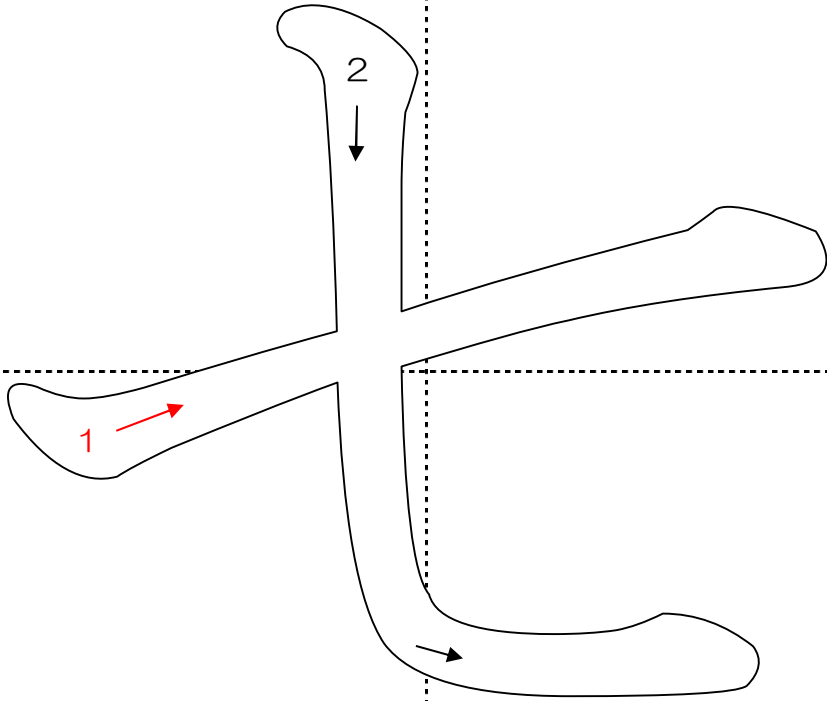

●しち・なな

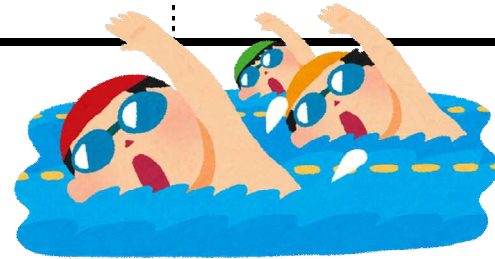

☆^{しち}セが^{なな}つ せかい プールで およぐ。

なまえ

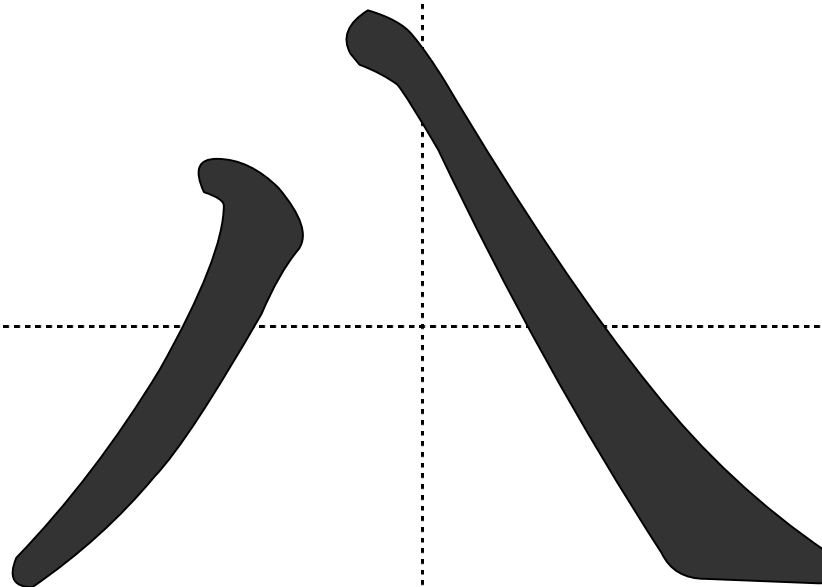
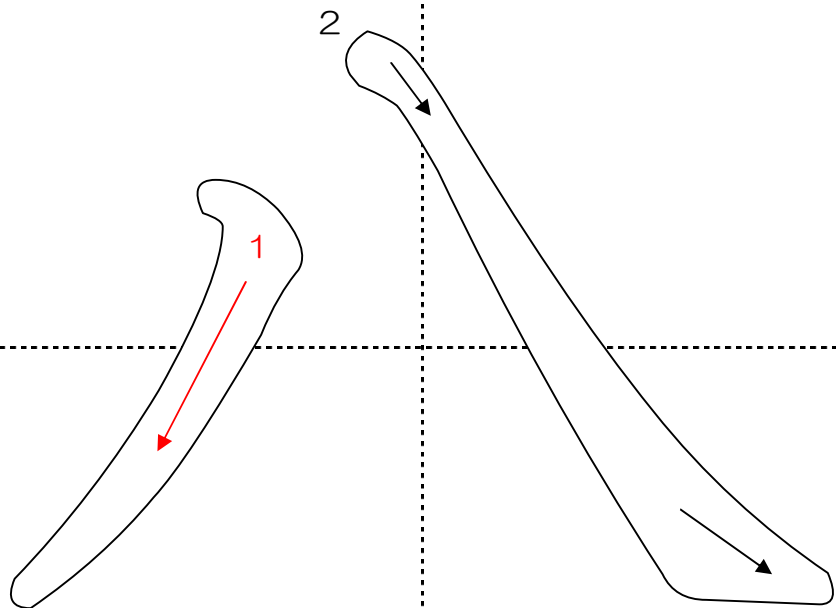

● はち

☆ ^{はち}ハまいプリント くばります。

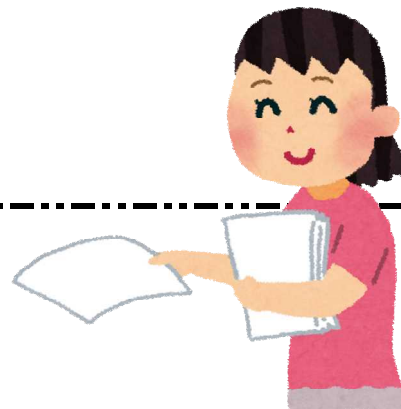

がつ／にち

／

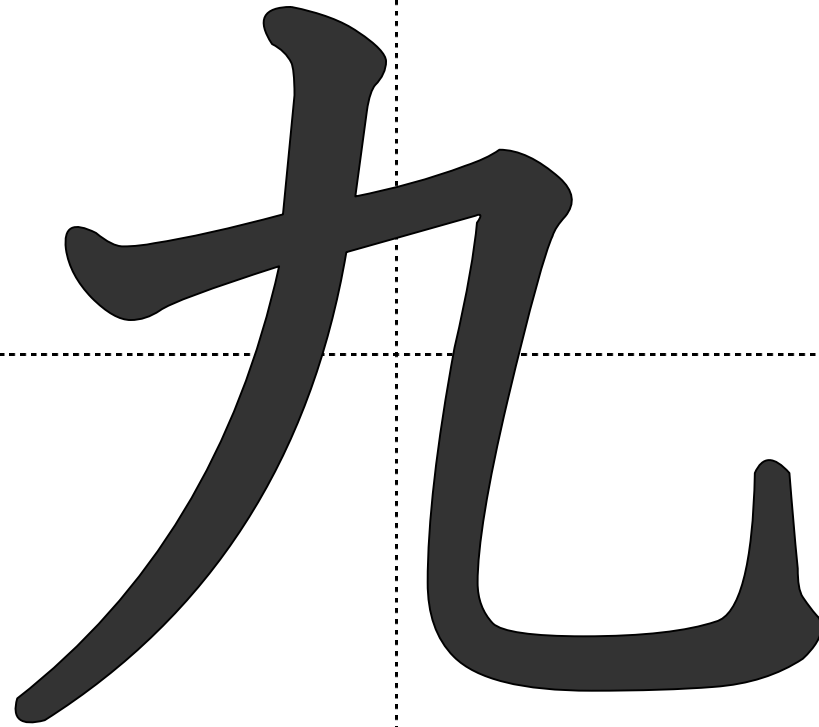
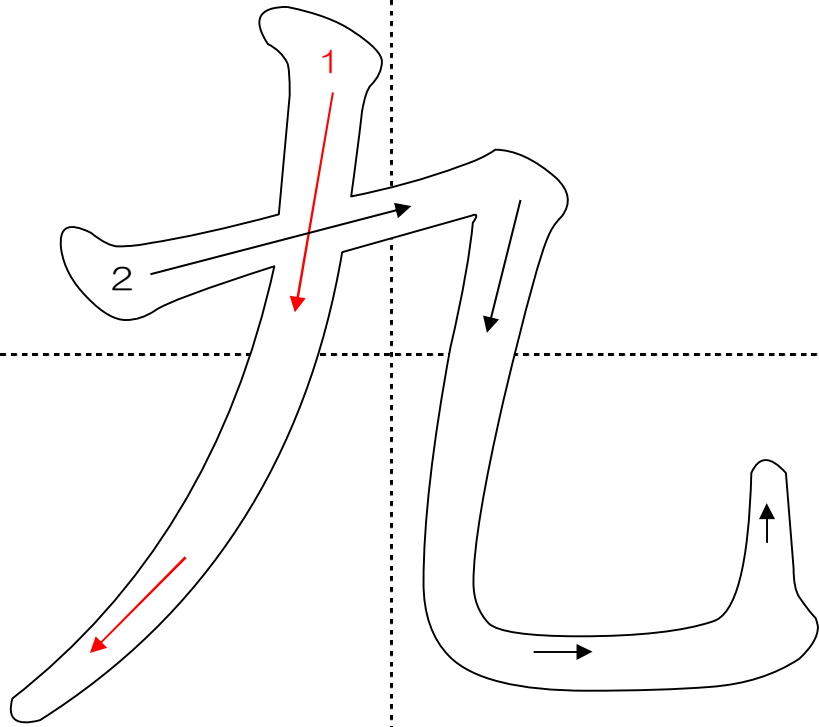

● きゅう

☆^{きゅう}丸ほん きゅうりを たべました。



なまえ

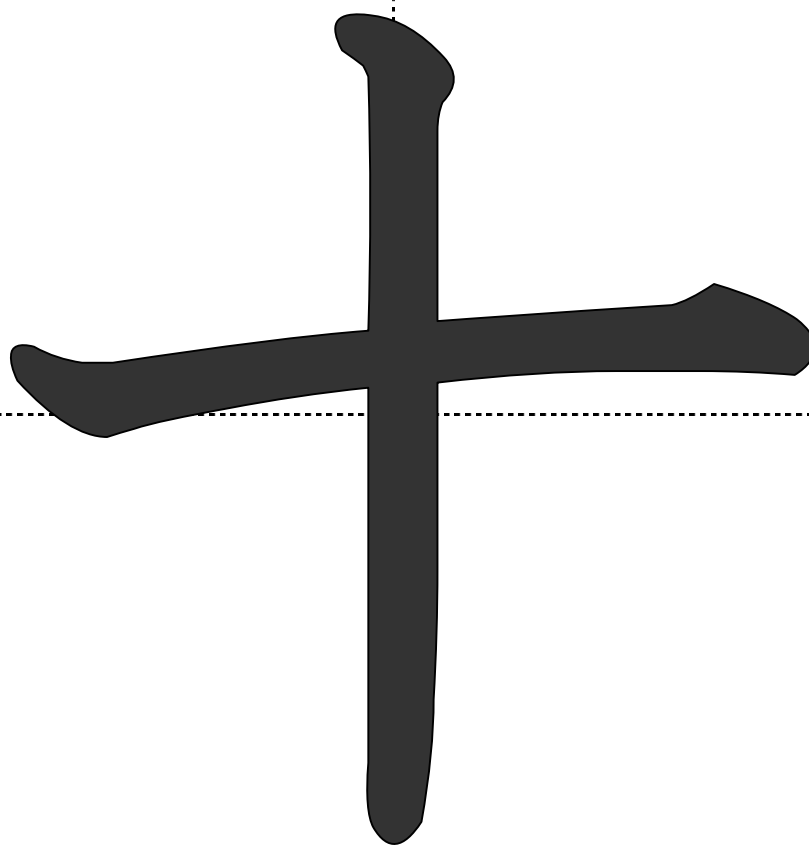
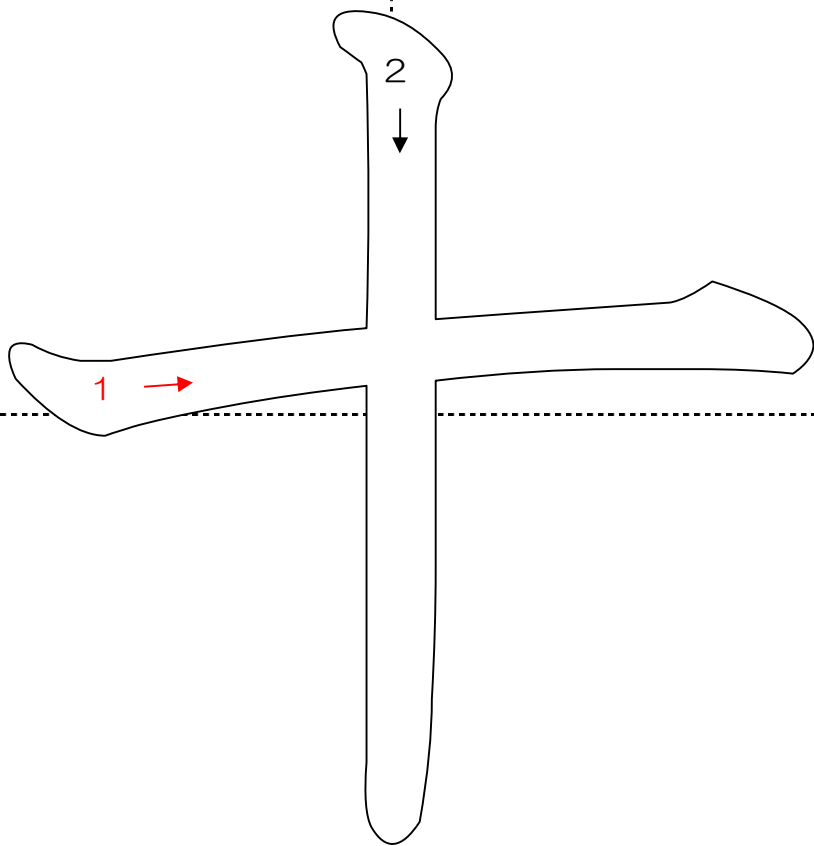

●じゅう



じゅう

☆十じにねます。おやすみなさい。

がつ／にち

／

なまえ

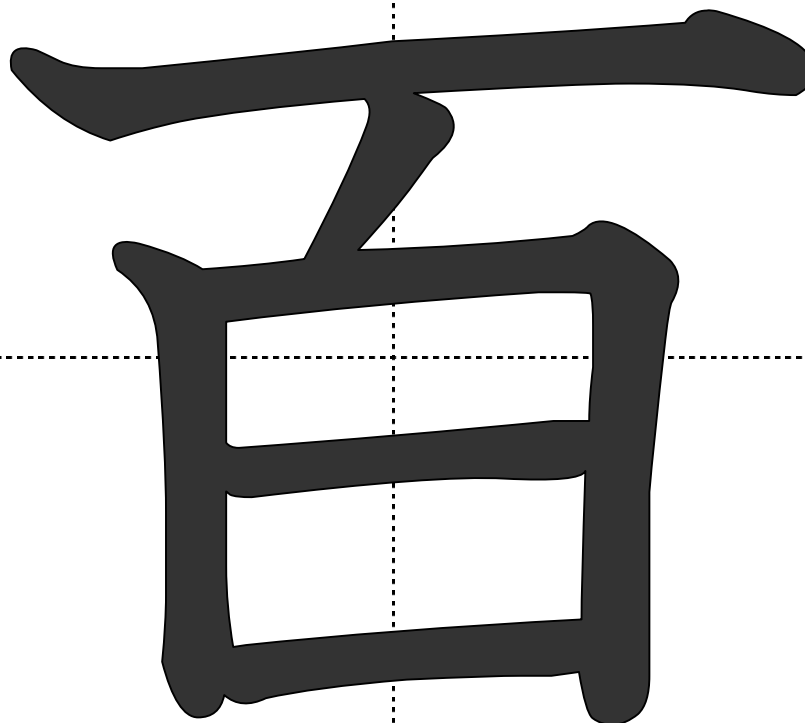
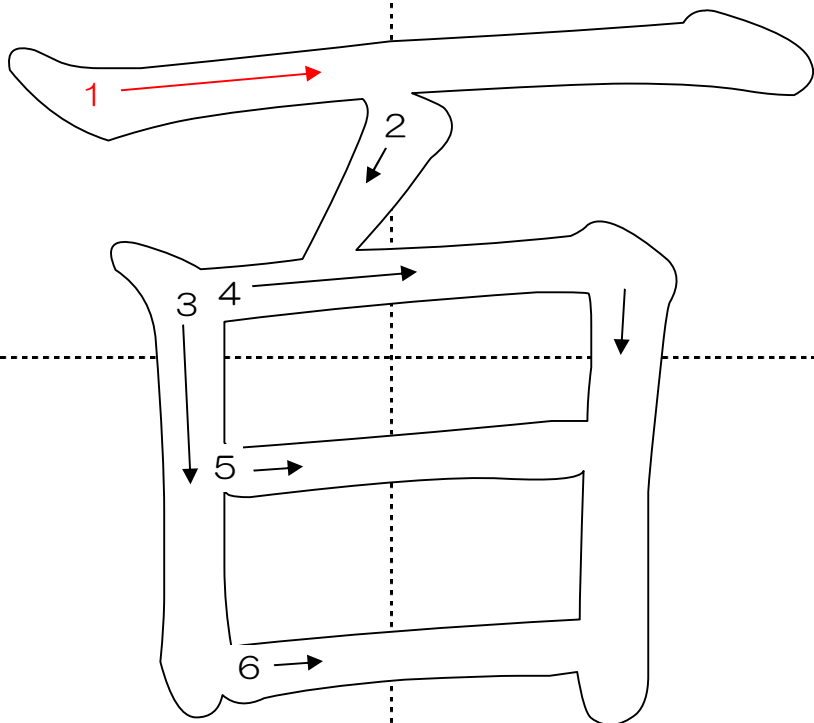

● ひゃく

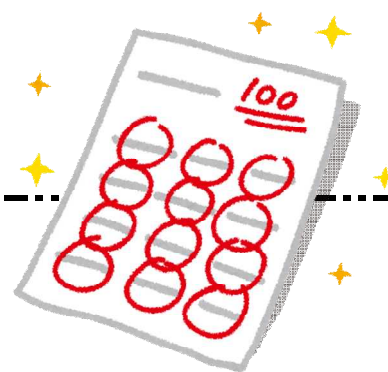

☆ ^{ひゃく}百てんとったよ うれしいな。

がつ/にち

/

なまえ

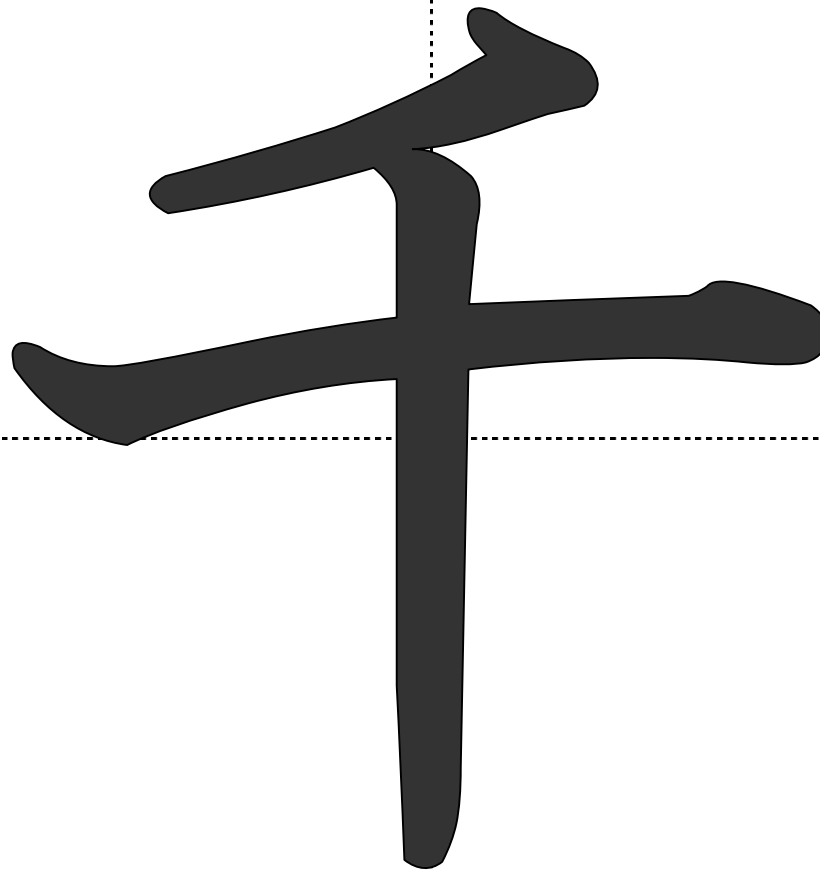
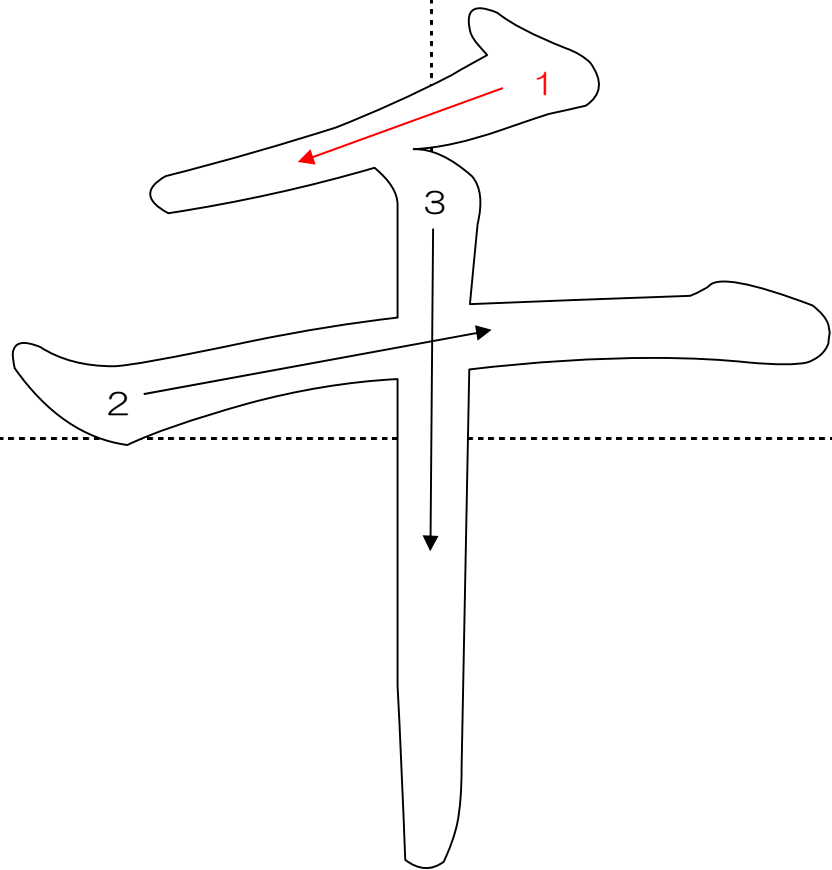

● せん



☆ ^{せん}千えん うれしい おこづかい。

がつ／にち

／

なまえ

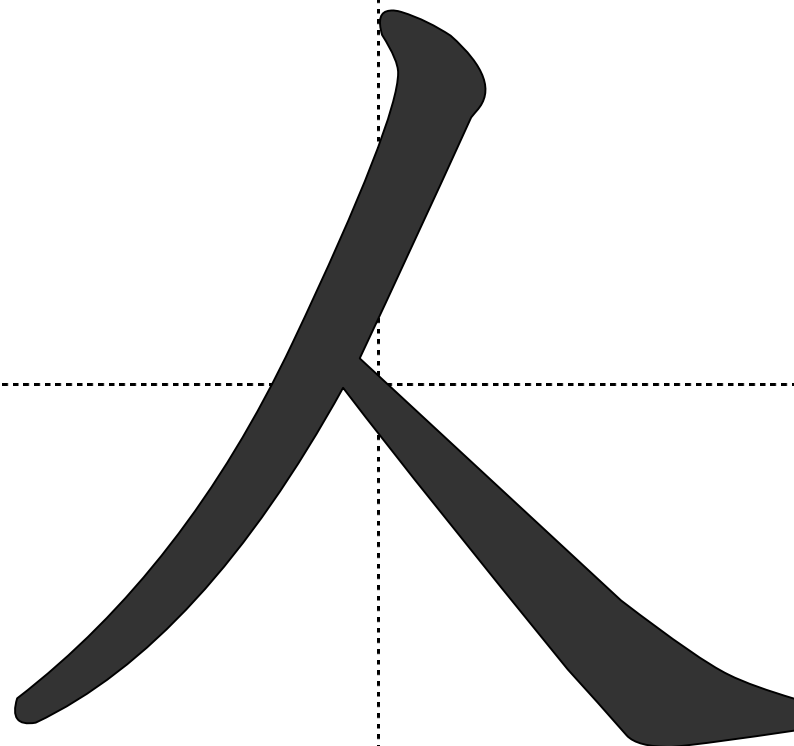
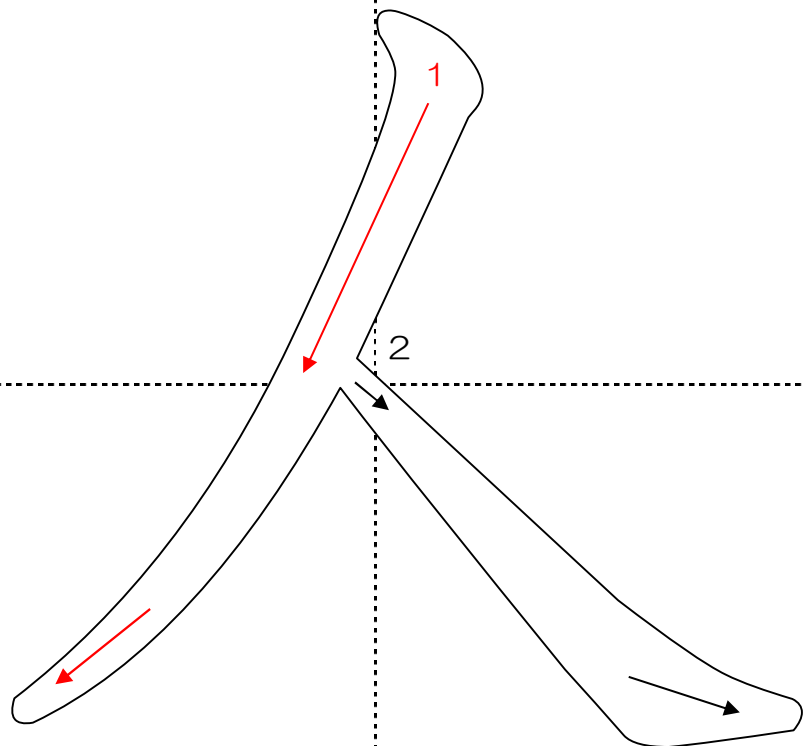

●ひと



☆やさしい^{ひと}人とこわい^{ひと}人。

がつ／にち

／

なまえ

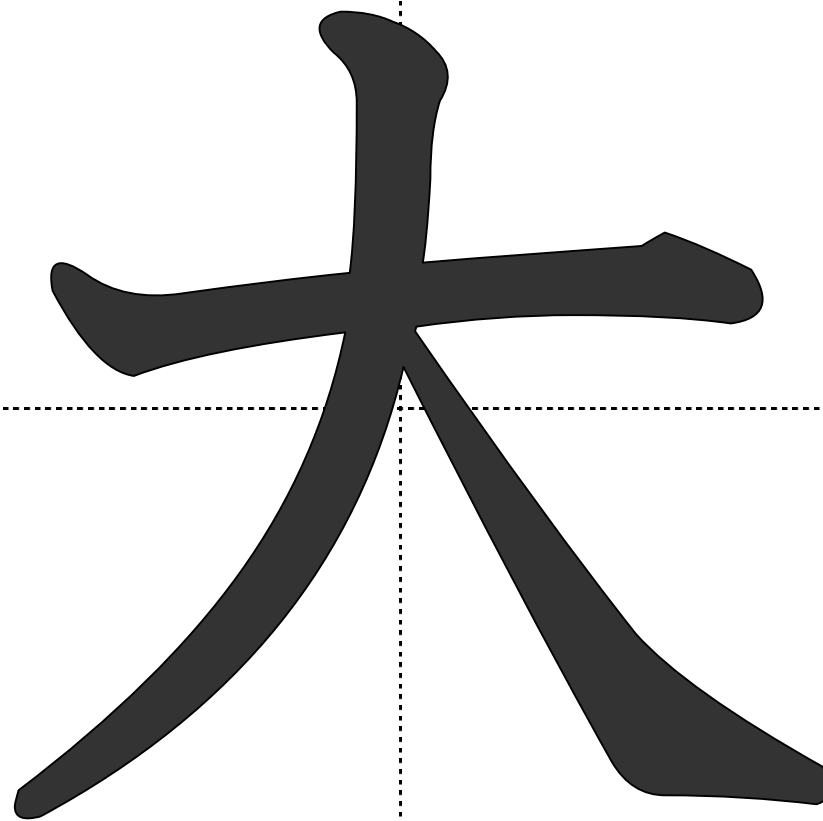
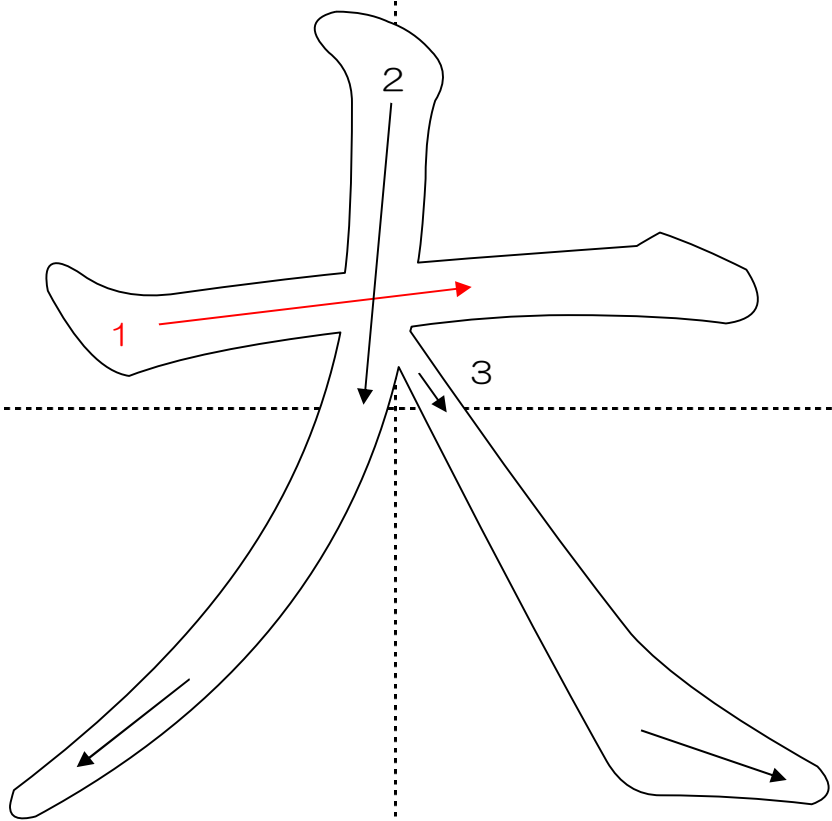

● おお(きい)・だい

☆ ^{おお}大きな ^{だい}いぬが大すきです。



がつ／にち

／

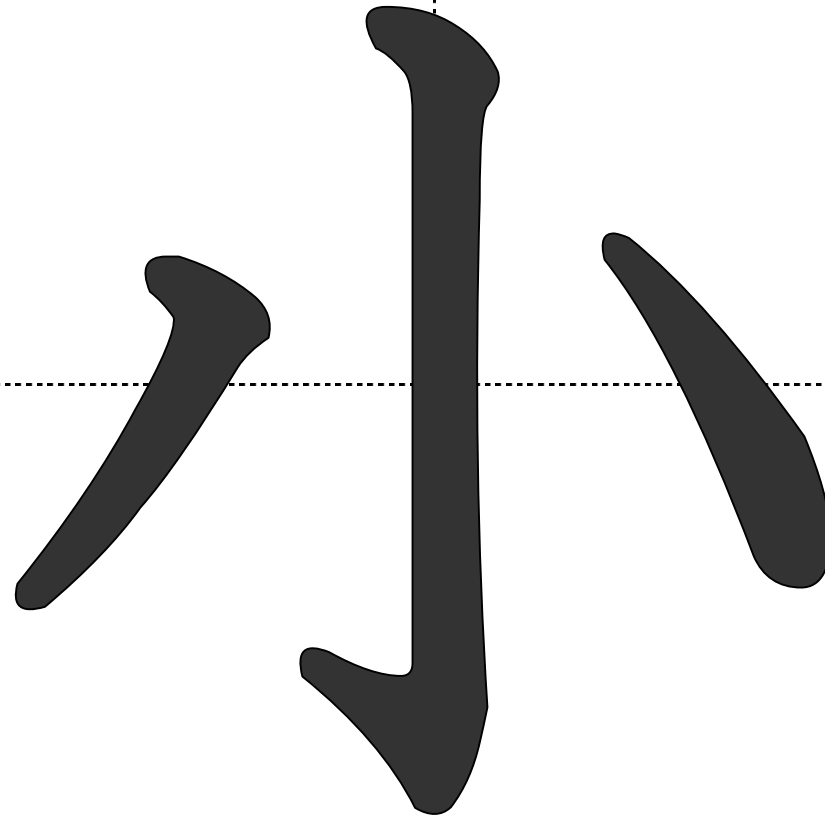
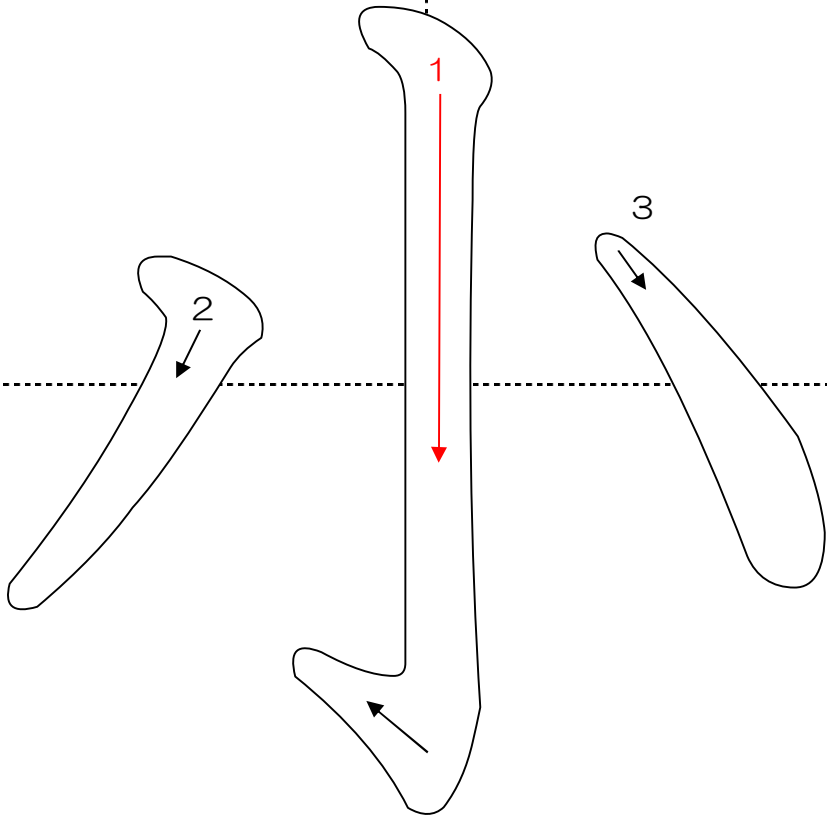

● ちい(さい)・しょう

☆ ^{ちい}小さな ^{しょう}小がくせい があります。



なまえ

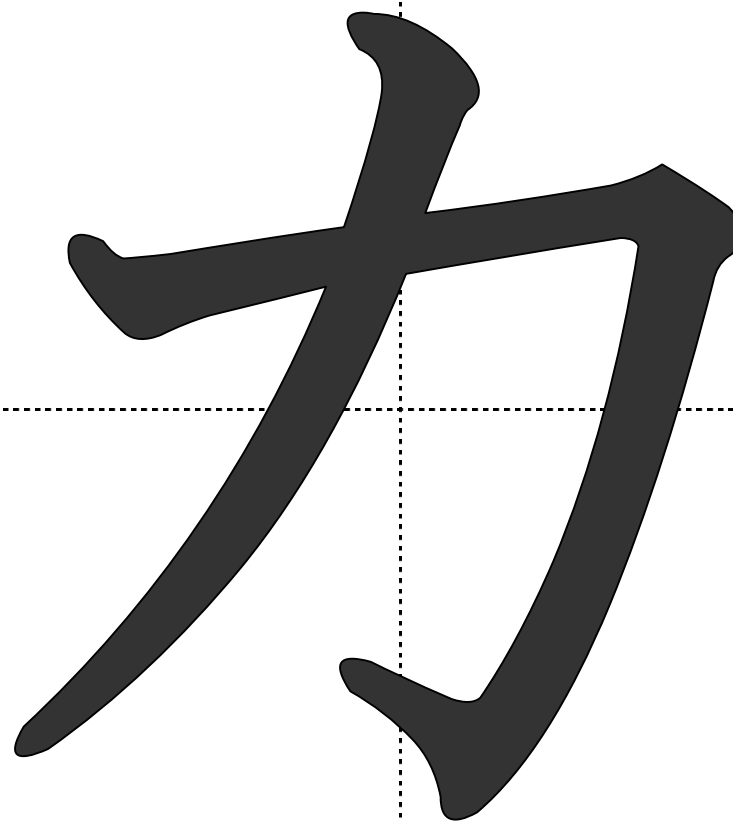
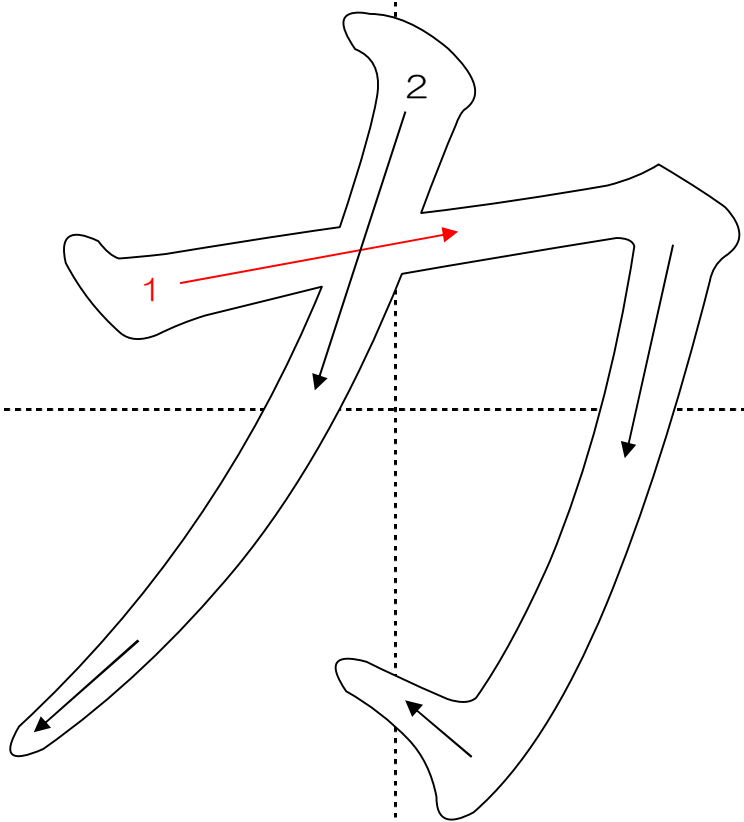

●ちから

☆おとうさんは ^{ちから}かもち です。



がつ／にち

／

なまえ

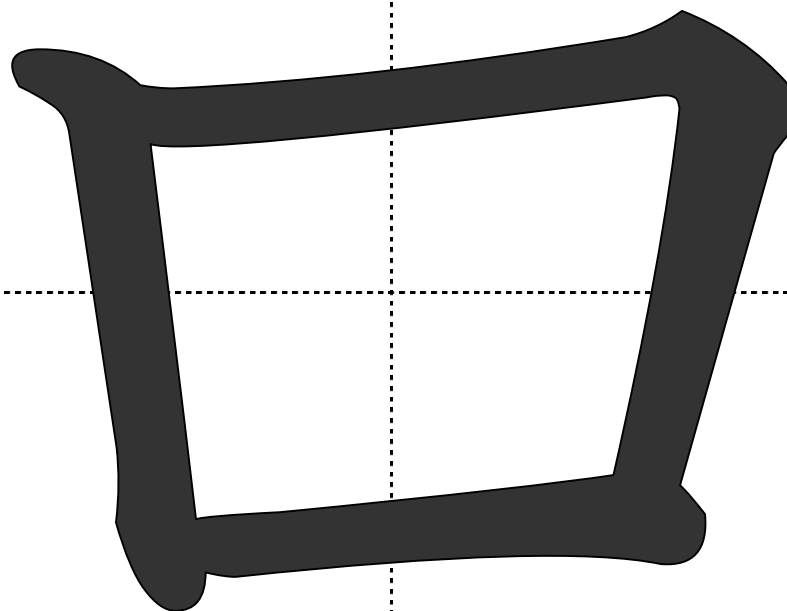
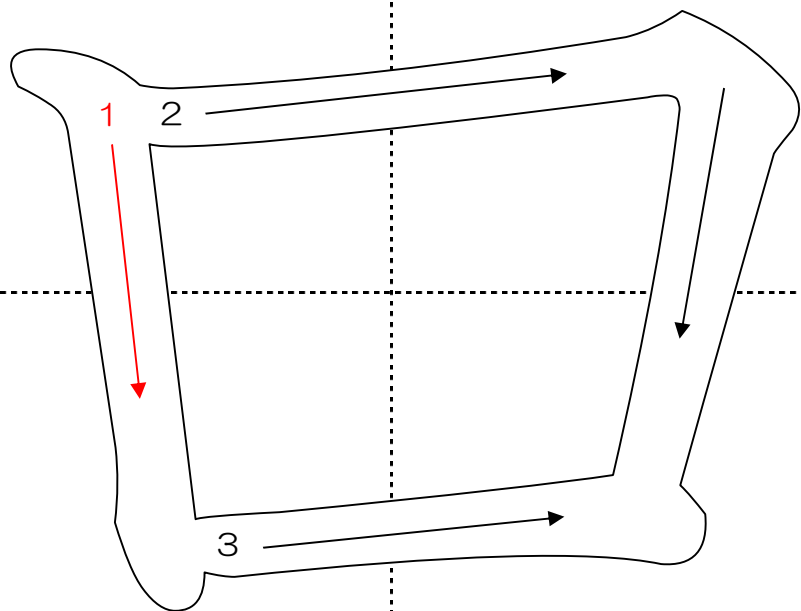

●くち



☆^{くち}口を大きくあけます。

がつ／にち

／

なまえ

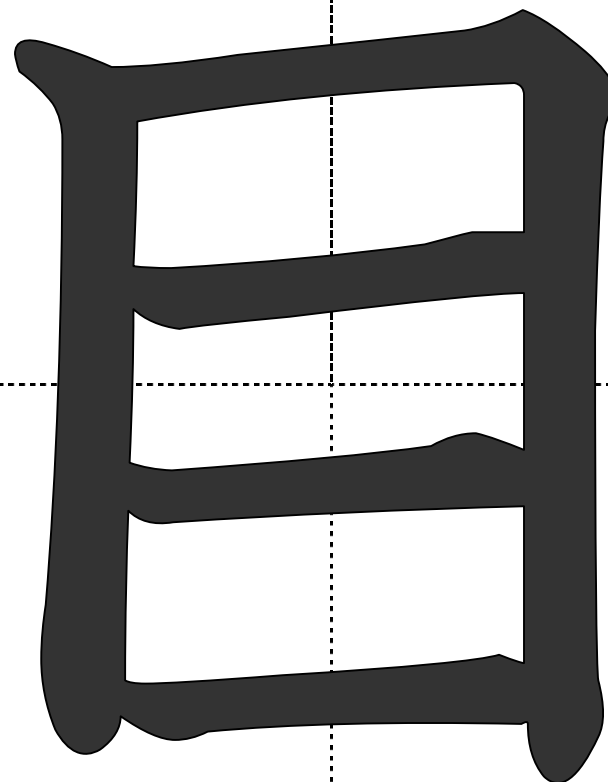
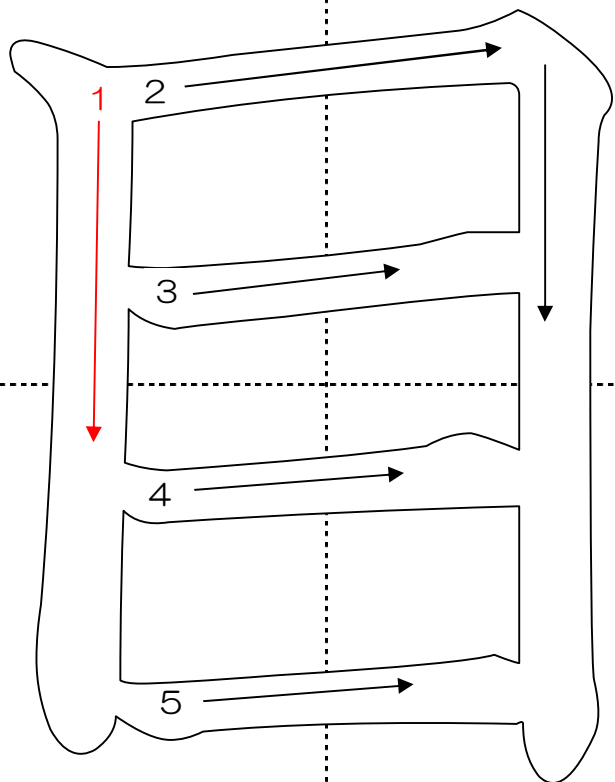

●め

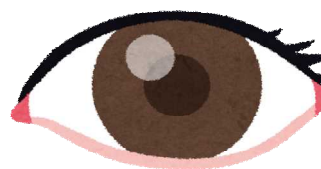

☆^め目をひらきます。目をとじます。

がつ／にち

／

なまえ

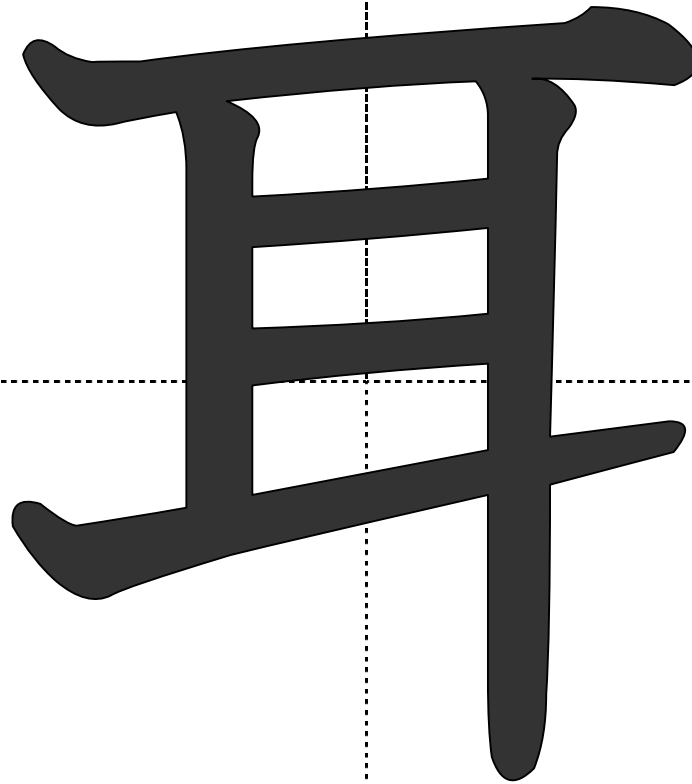
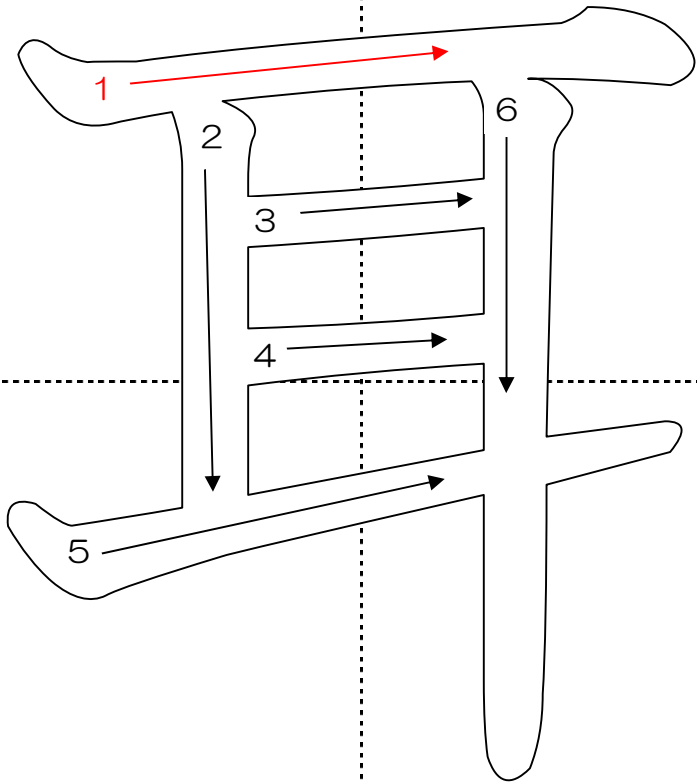

●みみ

☆うさぎの^{みみ}耳はながいです。

がつ／にち

／

なまえ

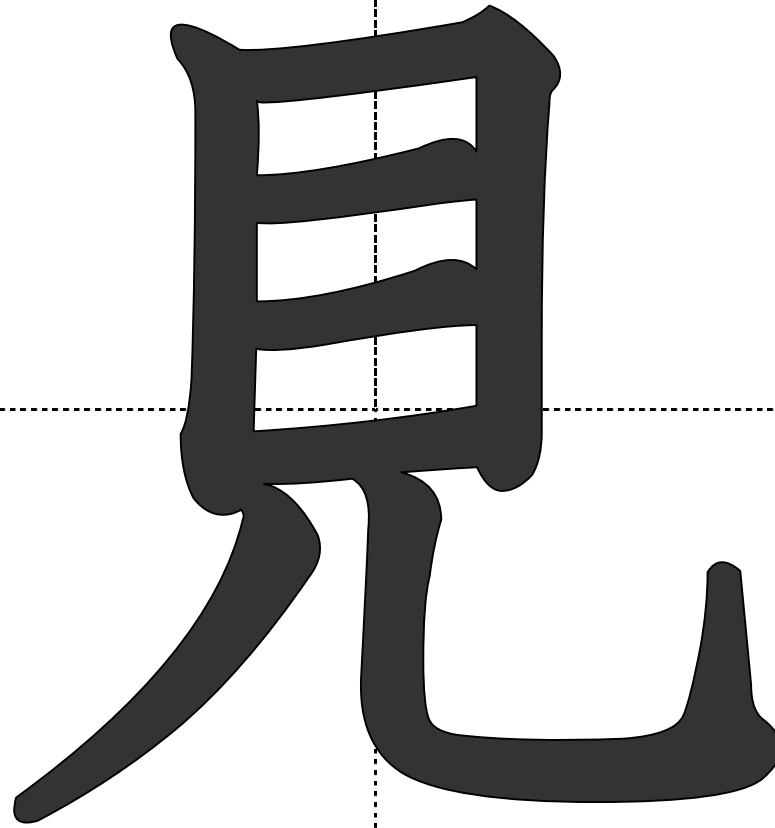
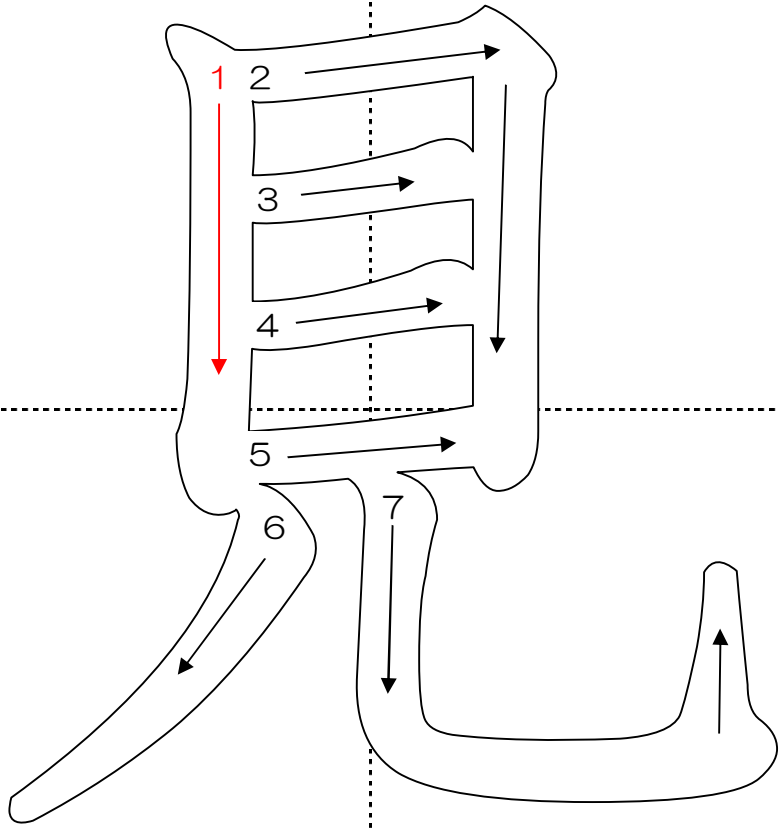

●み(る)

☆とおくのほしを^み見ます。

がつ／にち

／

なまえ

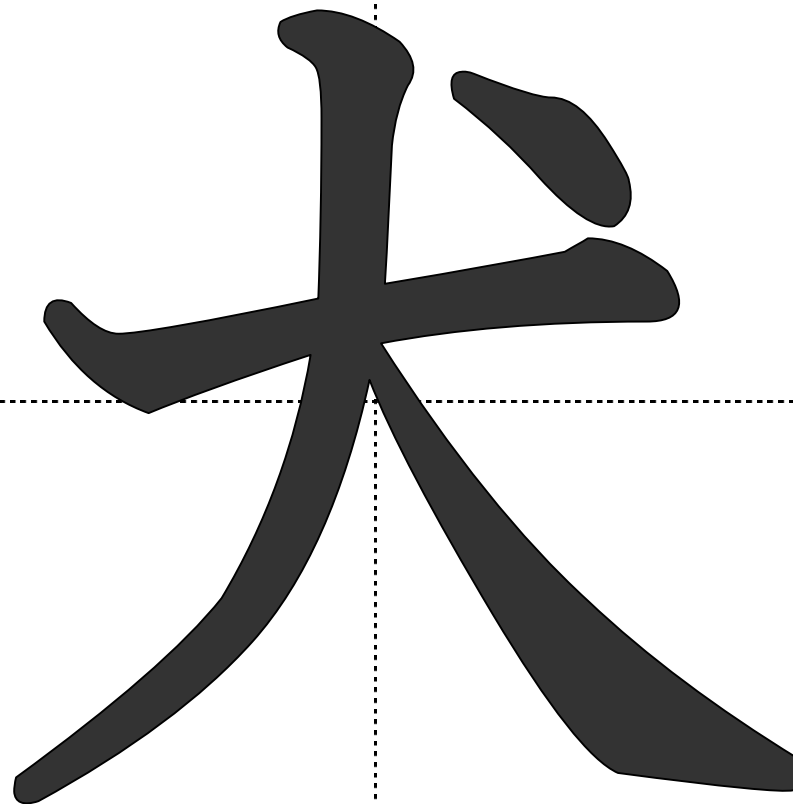
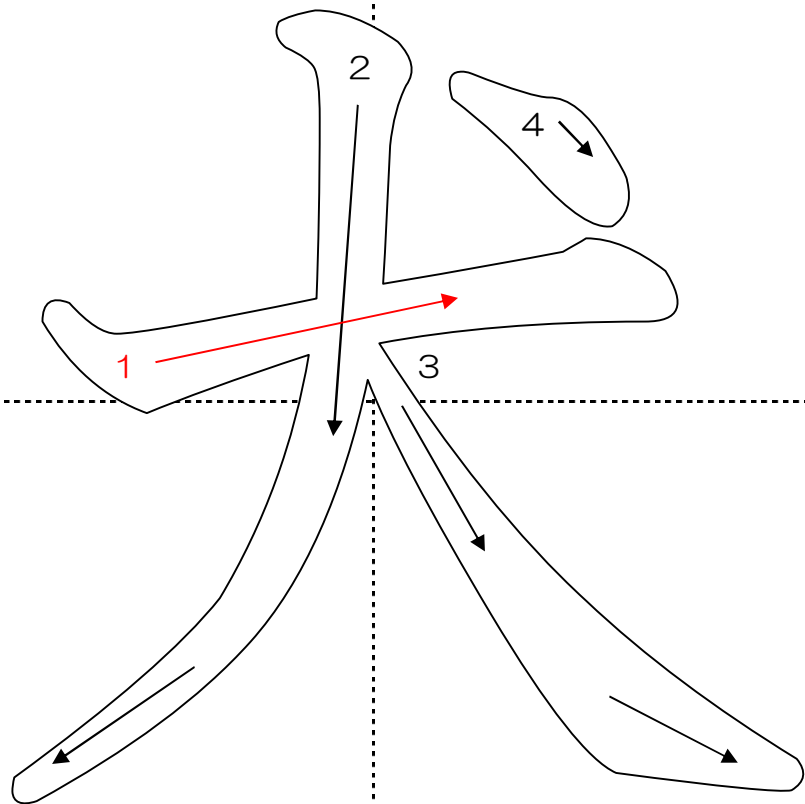

●いぬ

☆かしこい ^{いぬ} 犬がほえています。

がつ／にち

／

なまえ

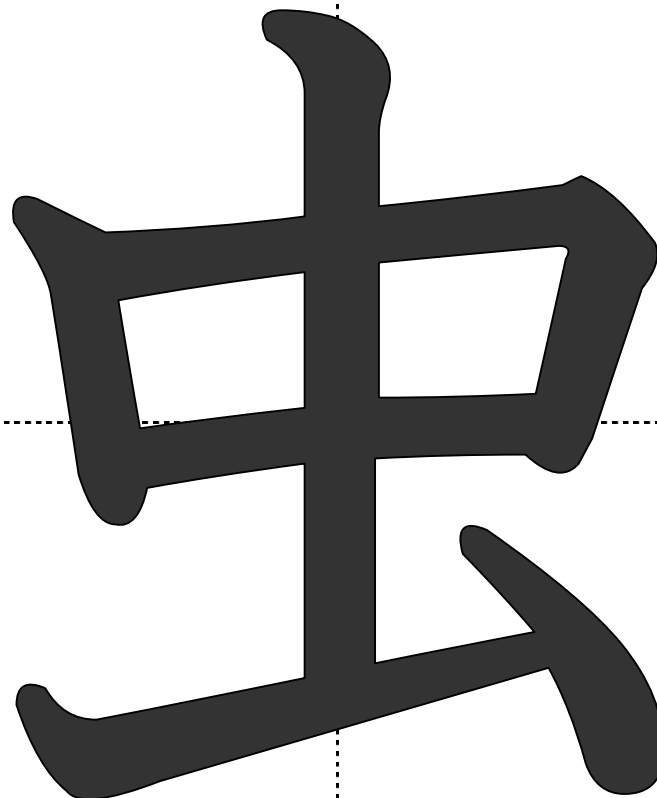
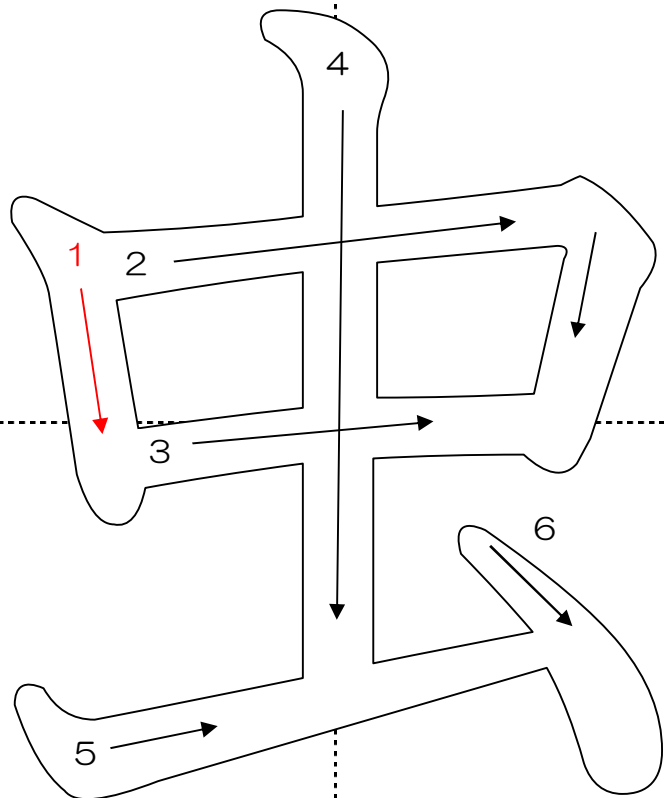

●むし

☆^{むし}虫をつかまえます。

がつ／にち

／

なまえ

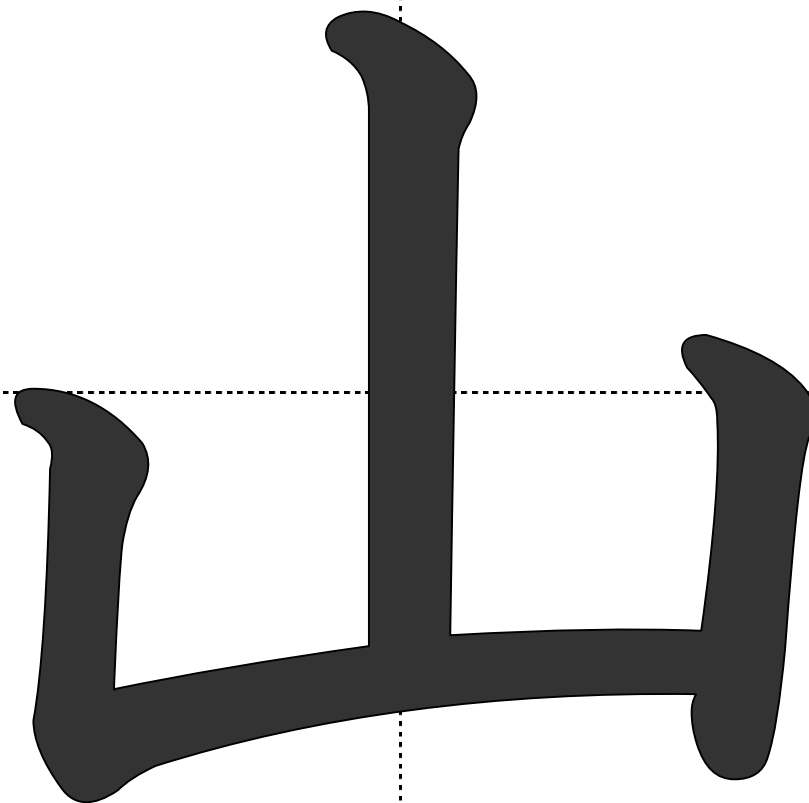
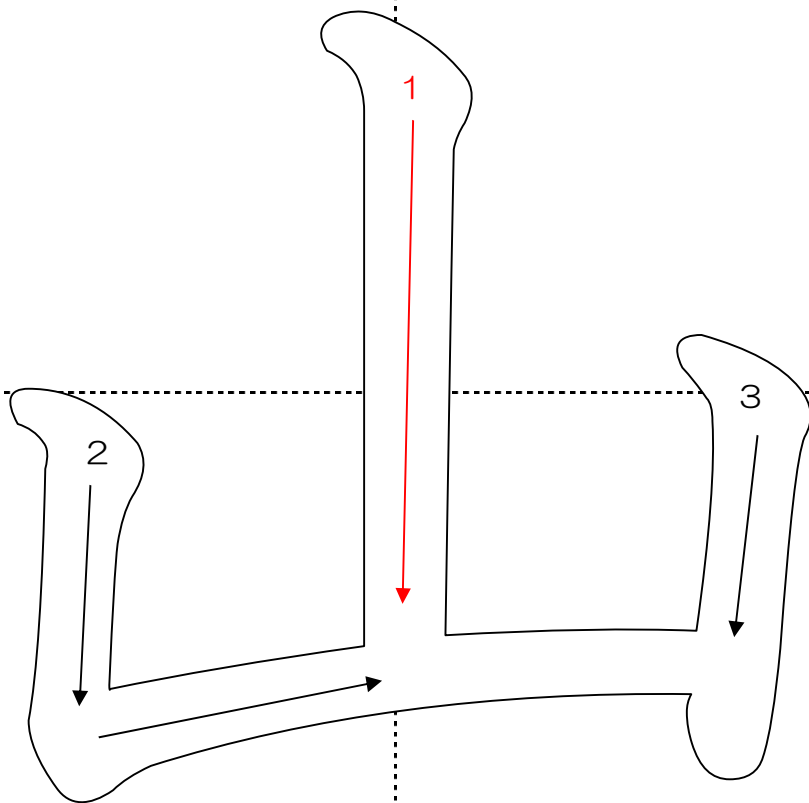

● やま

☆ ^{やま}山 に のぼります。

がつ / にち

/

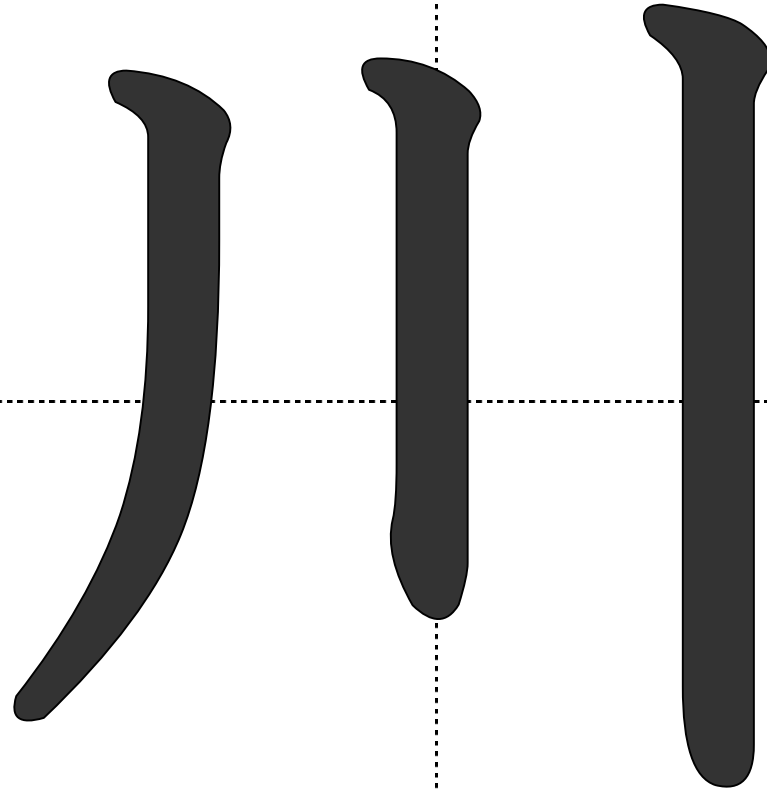
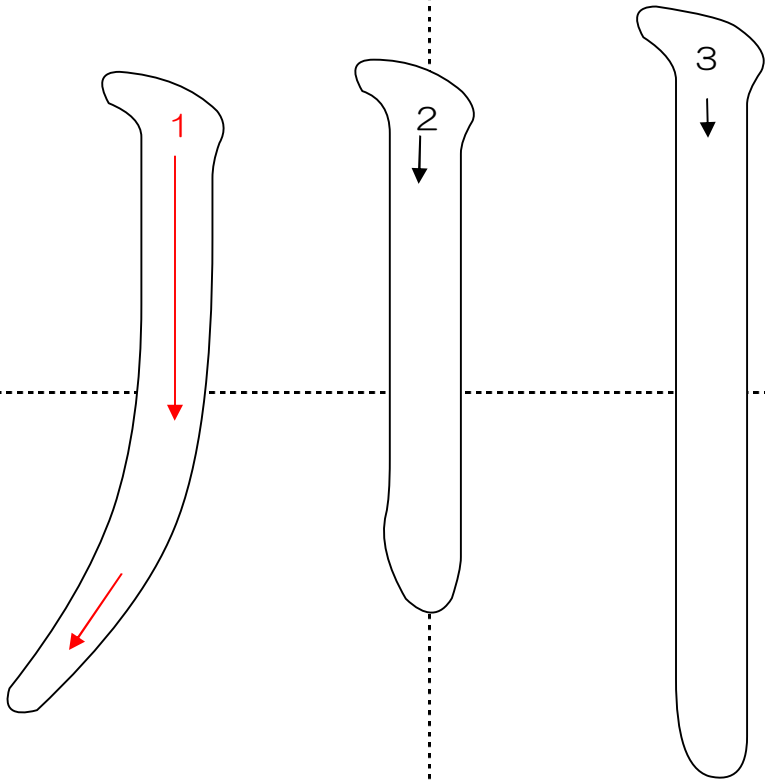

●かわ

☆^{かわ}川のみずはつめたいです。

なまえ

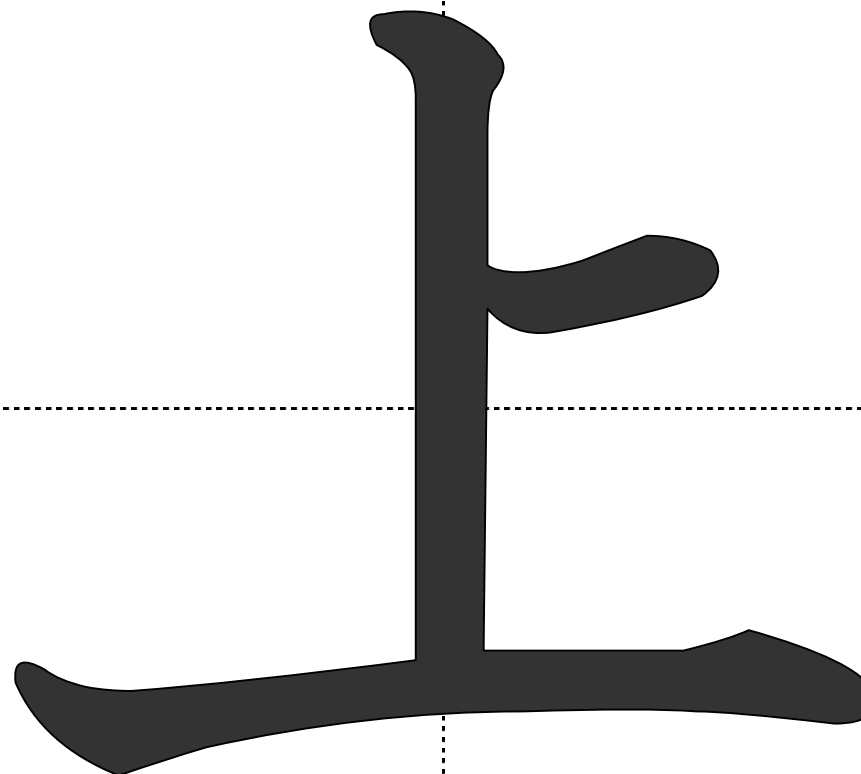
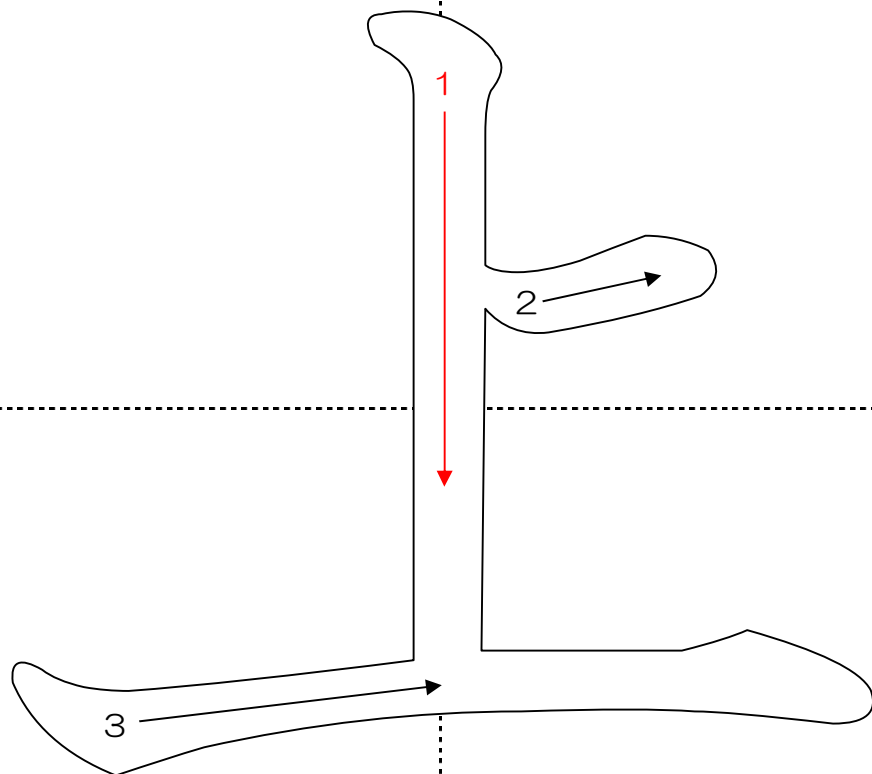

●うえ

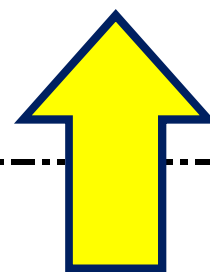

☆^{うえ}上を見ます。

がつ／にち

／

なまえ

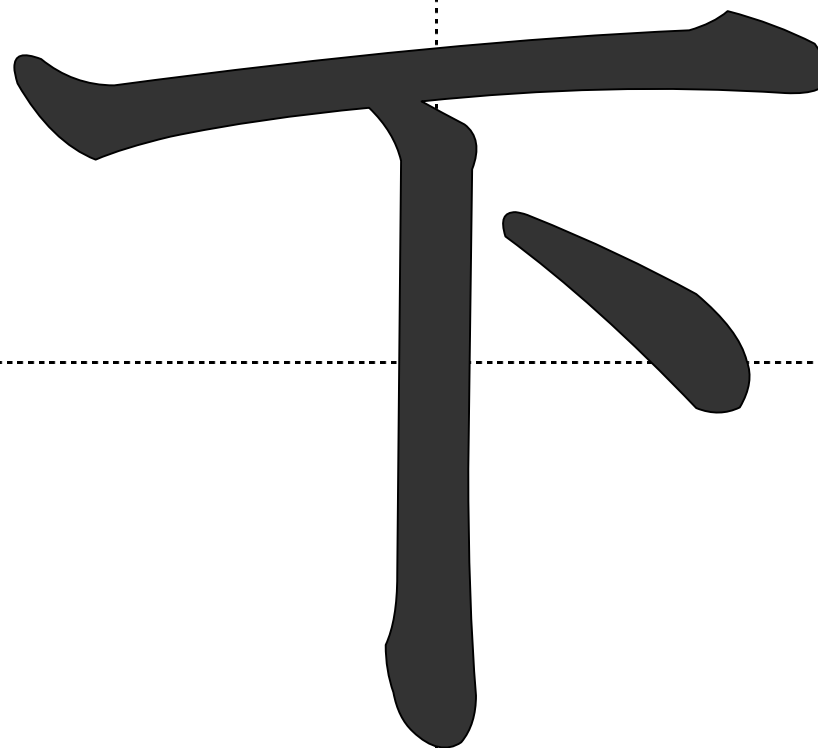
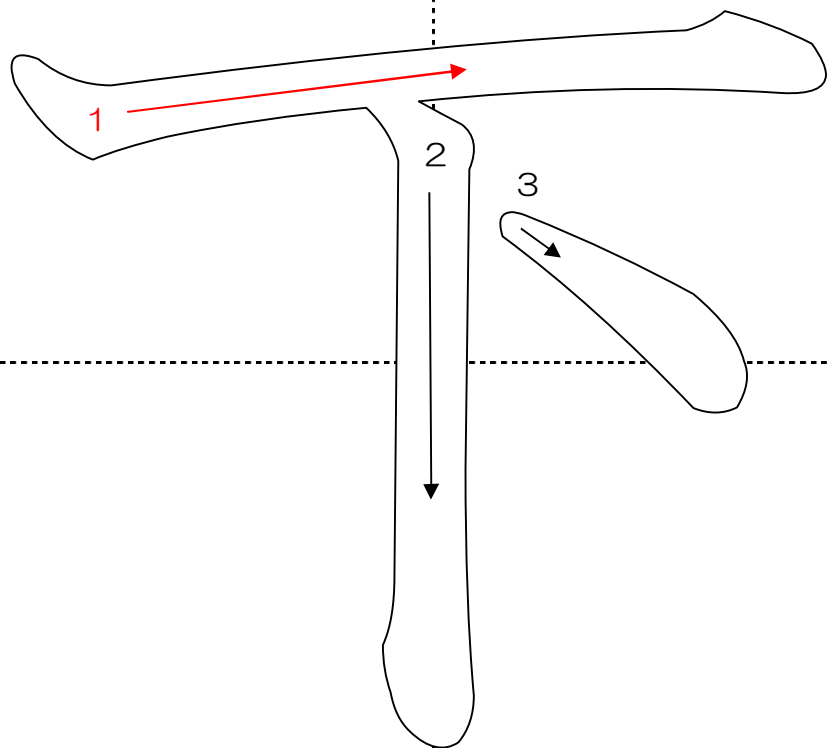

●した

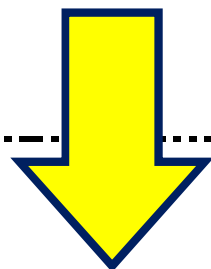

☆^{した}下を見ます。

がつ／にち
／

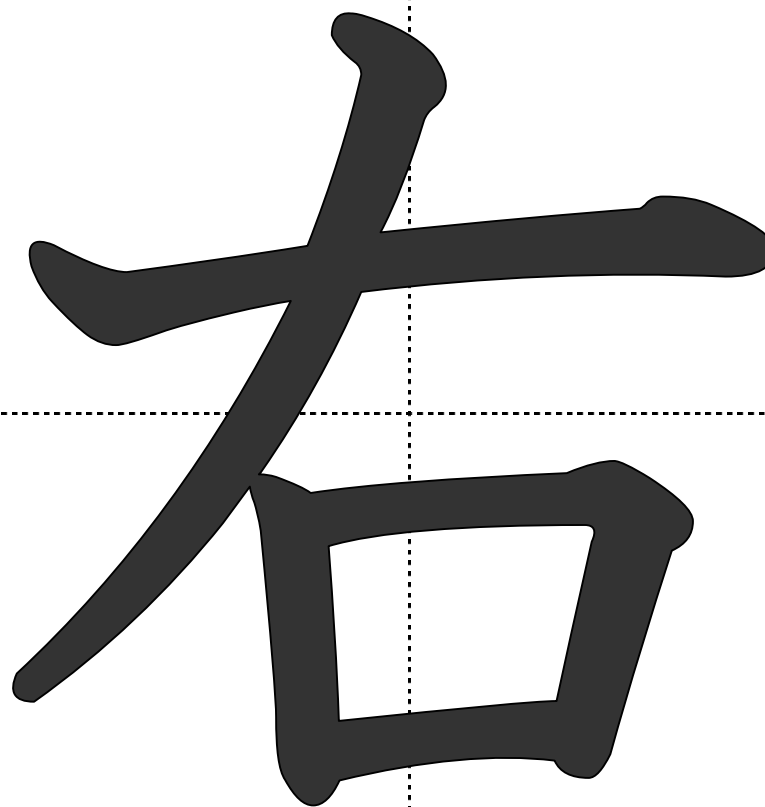
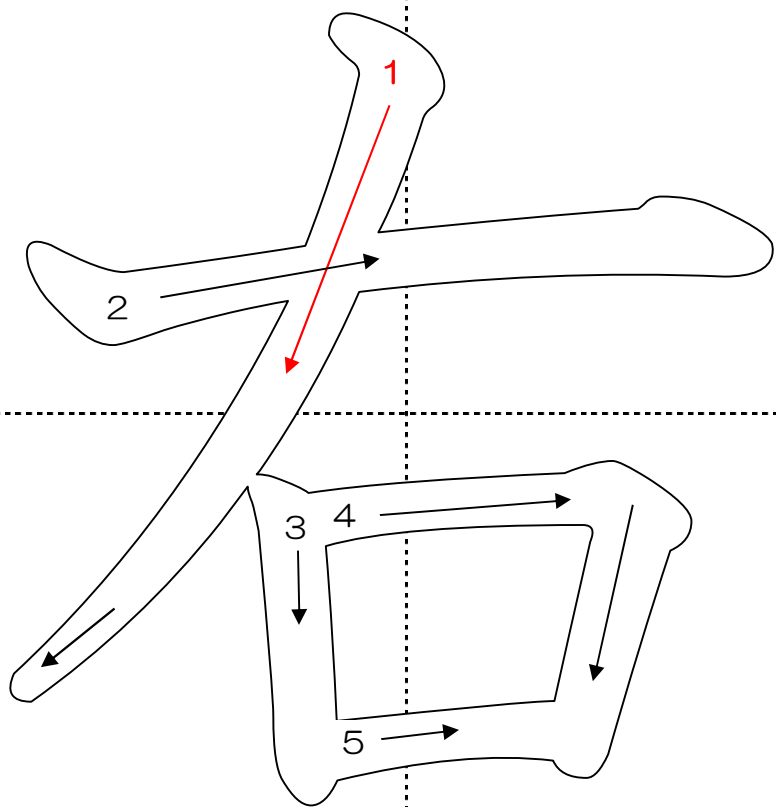

●みぎ

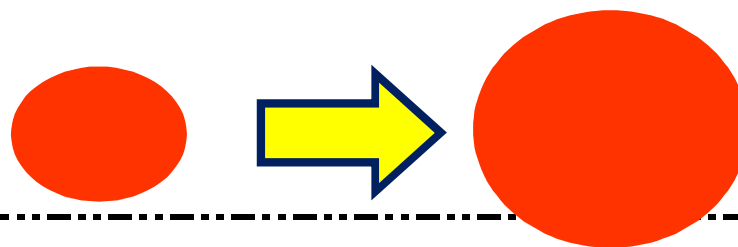

☆^{みぎ}右のボールのほうが大きいです。

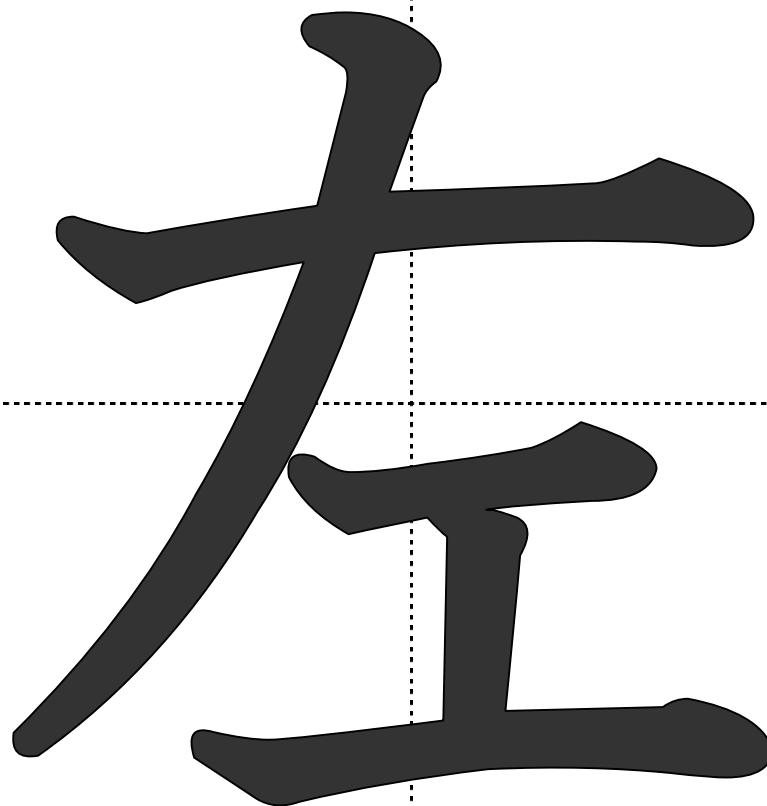
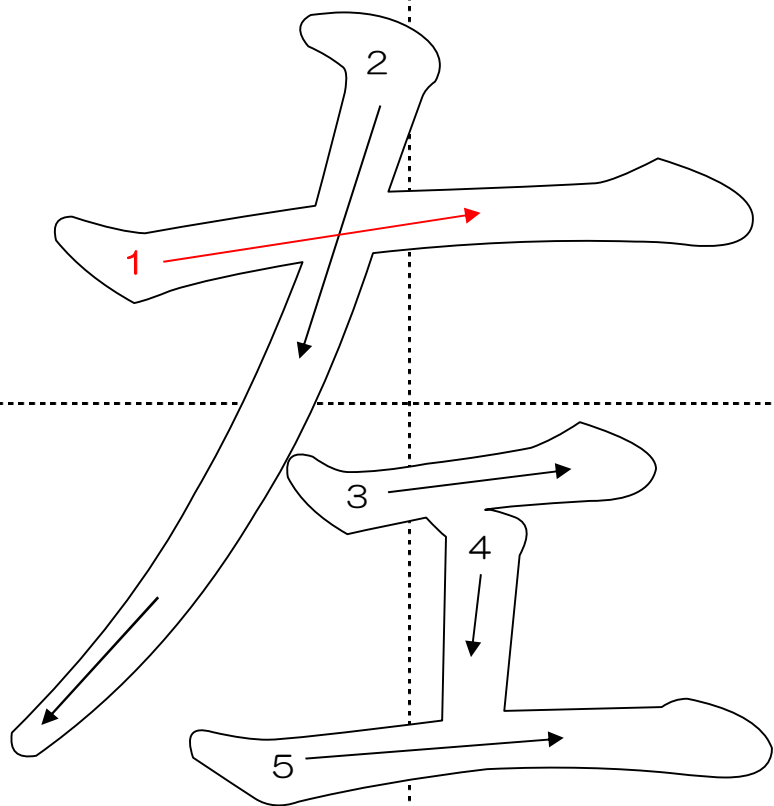

● ひだり

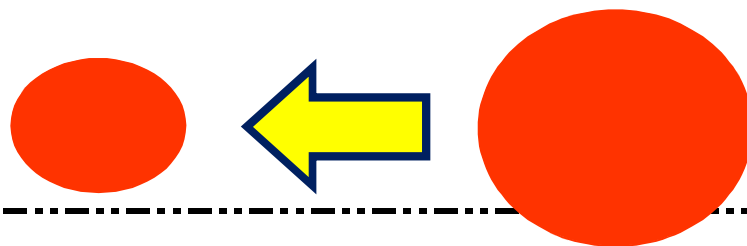

☆ ^{ひだり}左のボールのほうが小さいです。

なまえ

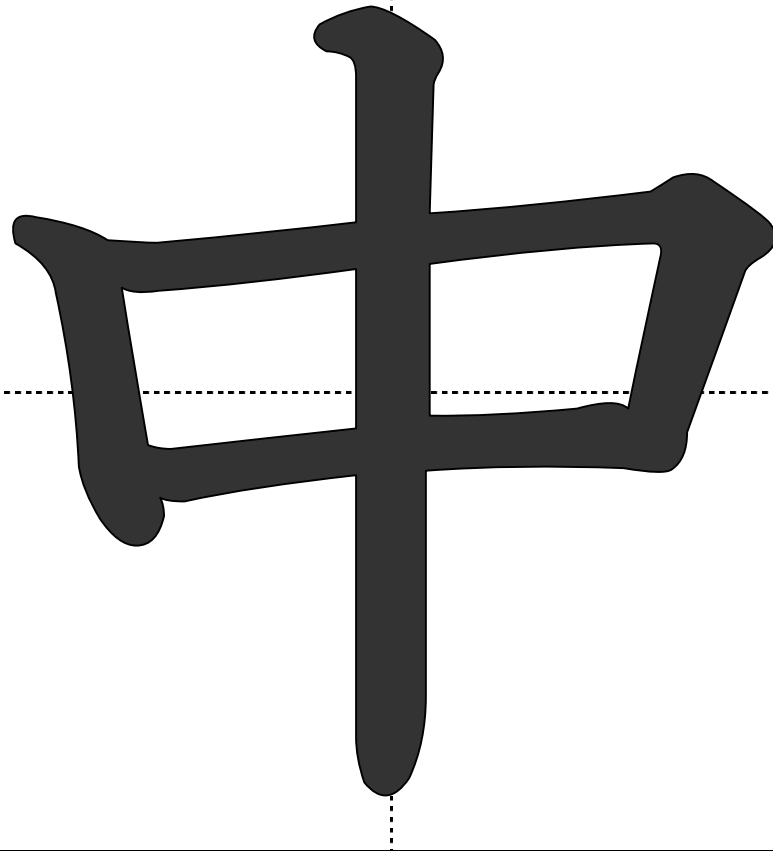
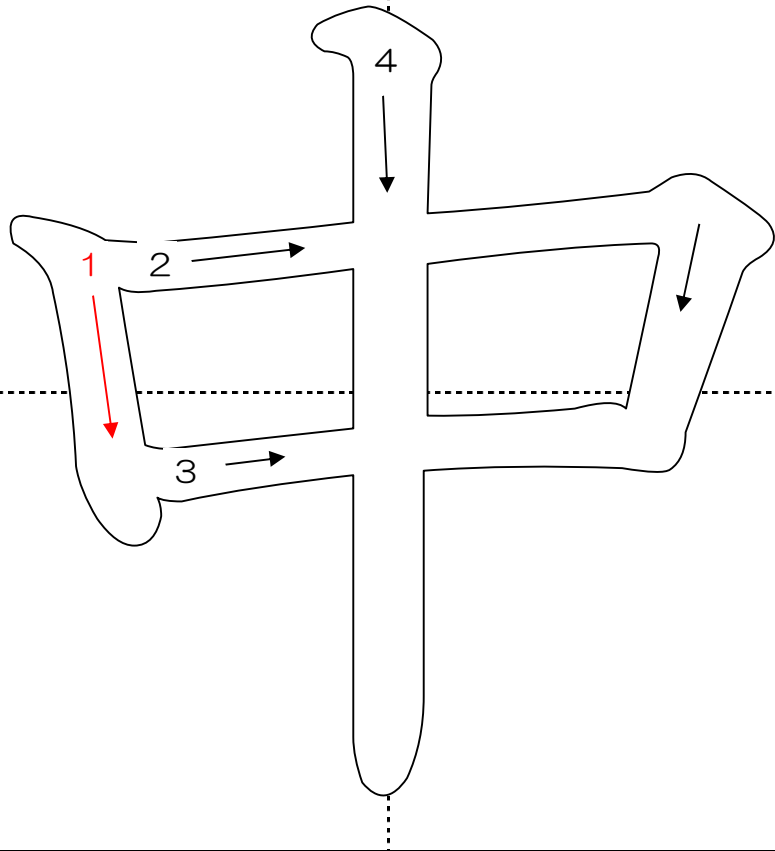

● なか

☆はこの ^{なか}中はチョコレートです。

がつ／にち

／

なまえ

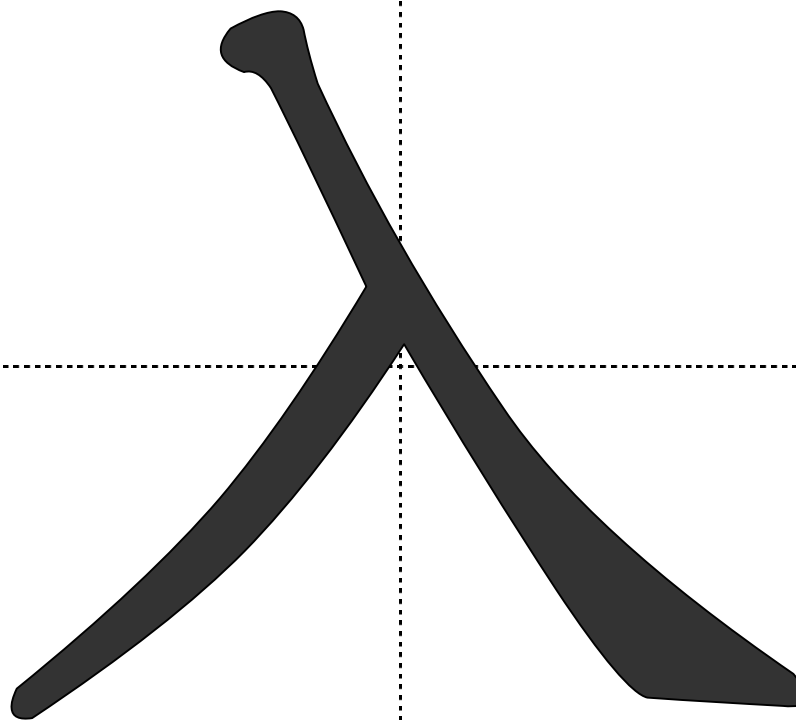
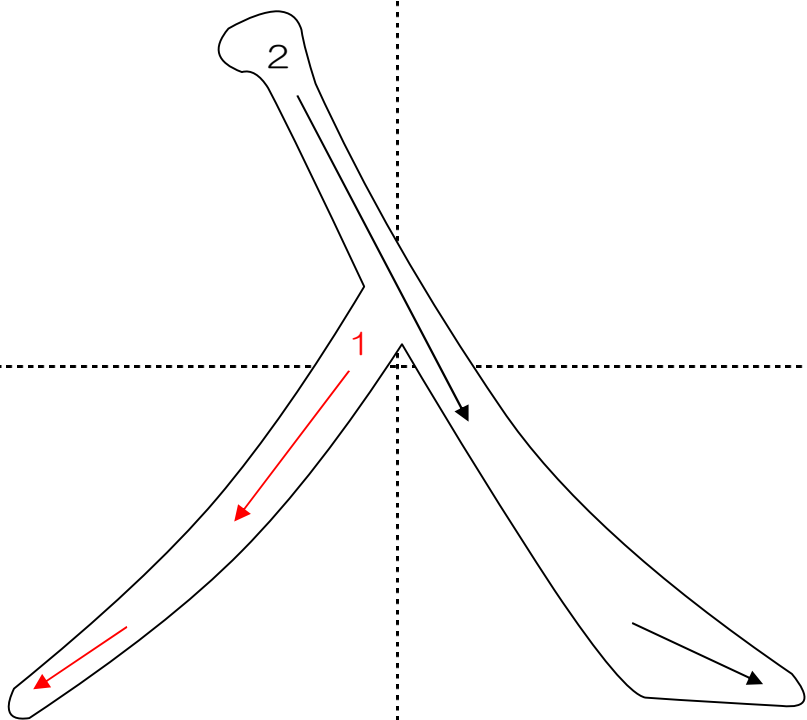

●はい(る)

☆きょうしつにはい入ります。

がつ/にち

/

なまえ

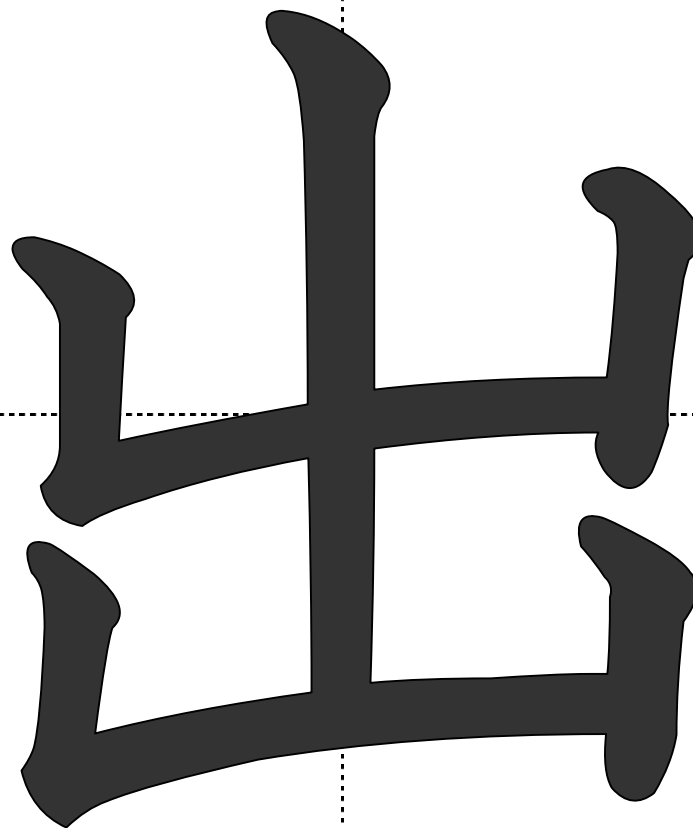
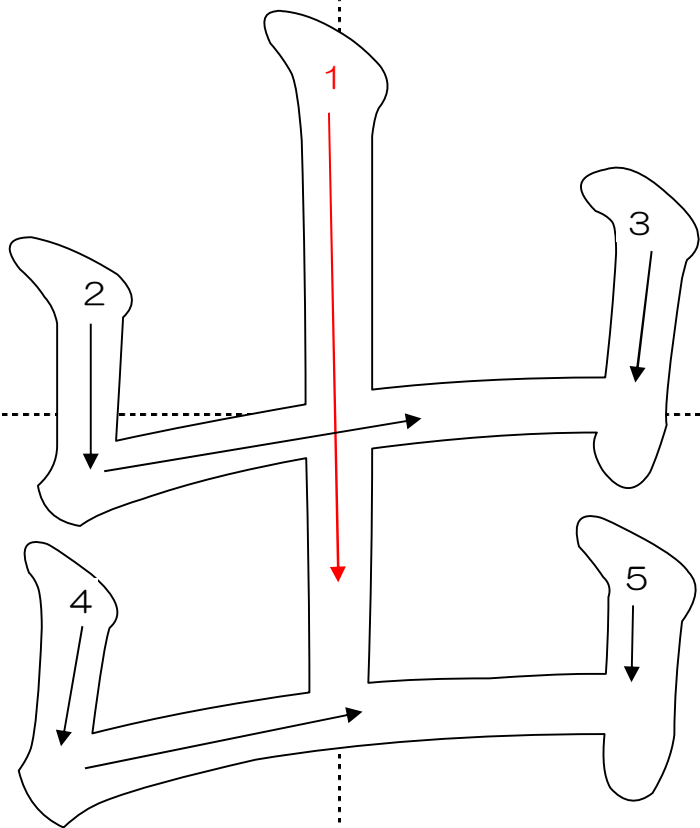

●で(る)

☆きょうしつ から ^で出ます。

がつ/にち

/

なまえ

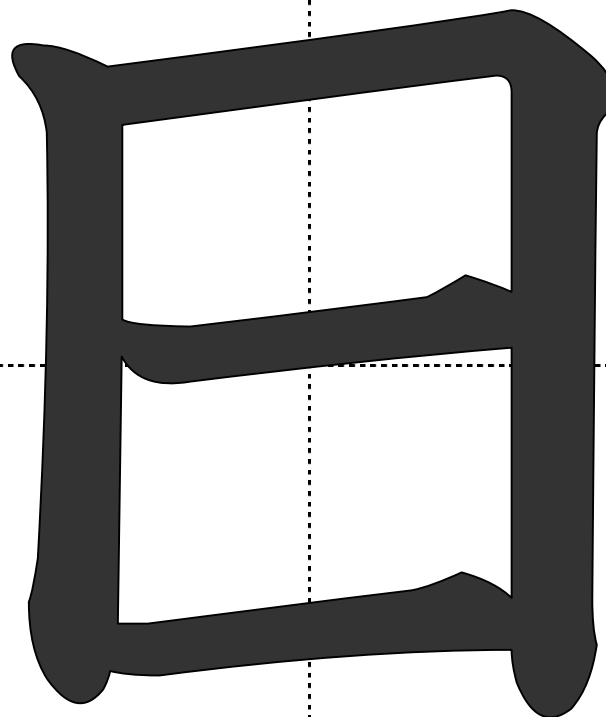
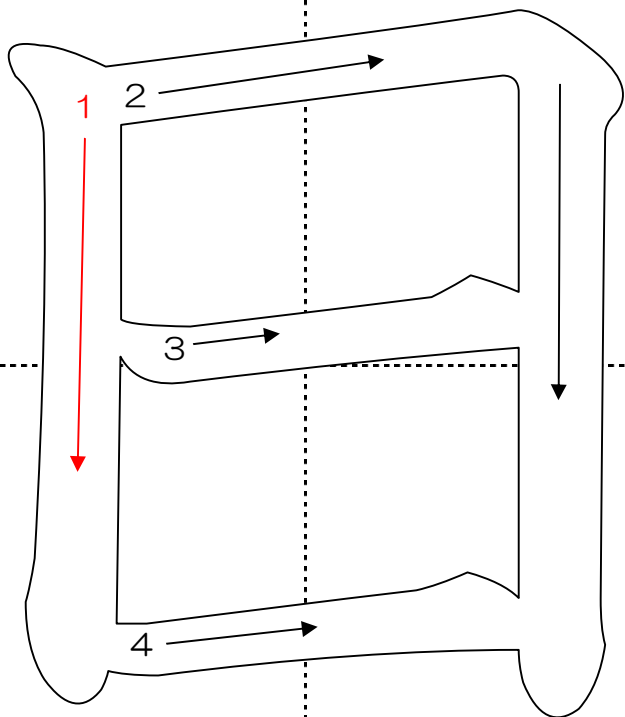

●ひ・にち

☆お^ひ日^ひさま 大^{にち}すき 日^ひよう日。

がつ/日

/

なまえ

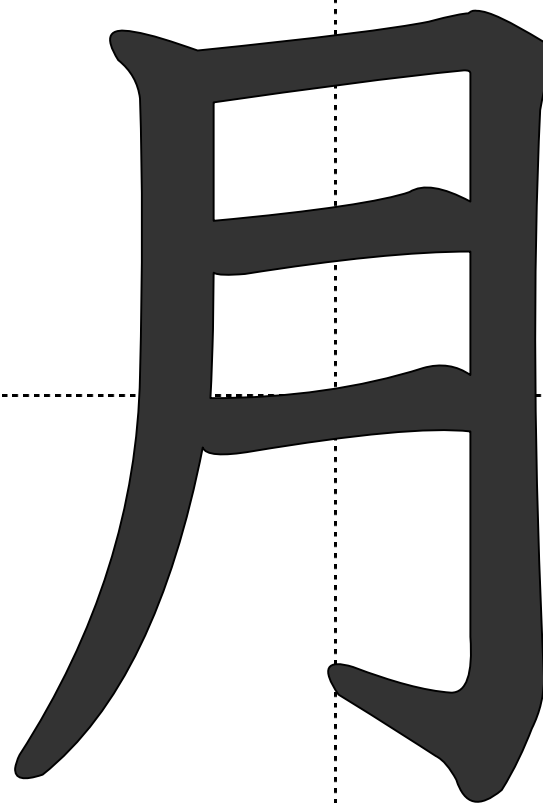
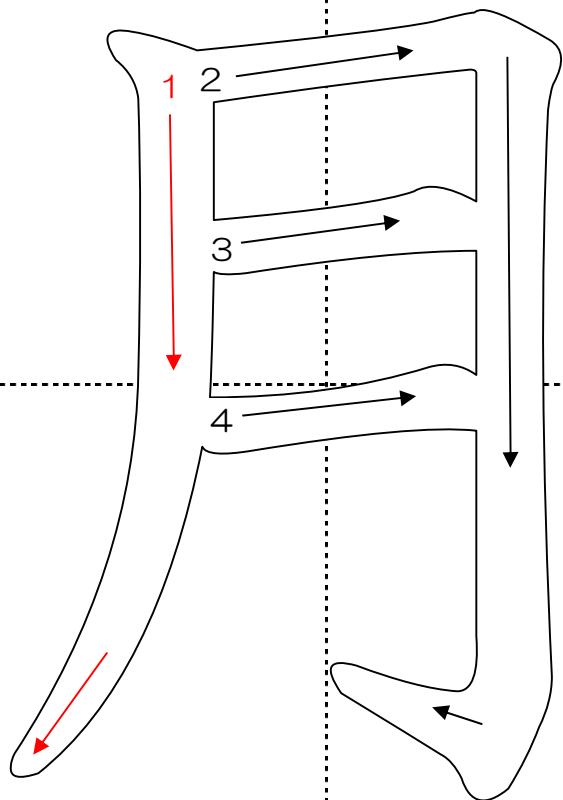

●つき・げつ・がつ

☆^{つき}月 ^が ^{出た} ^{出た} ^く ^{がつ}九月 ^の ^{げつ}月 ^{よう}日 ^び

月/日
/

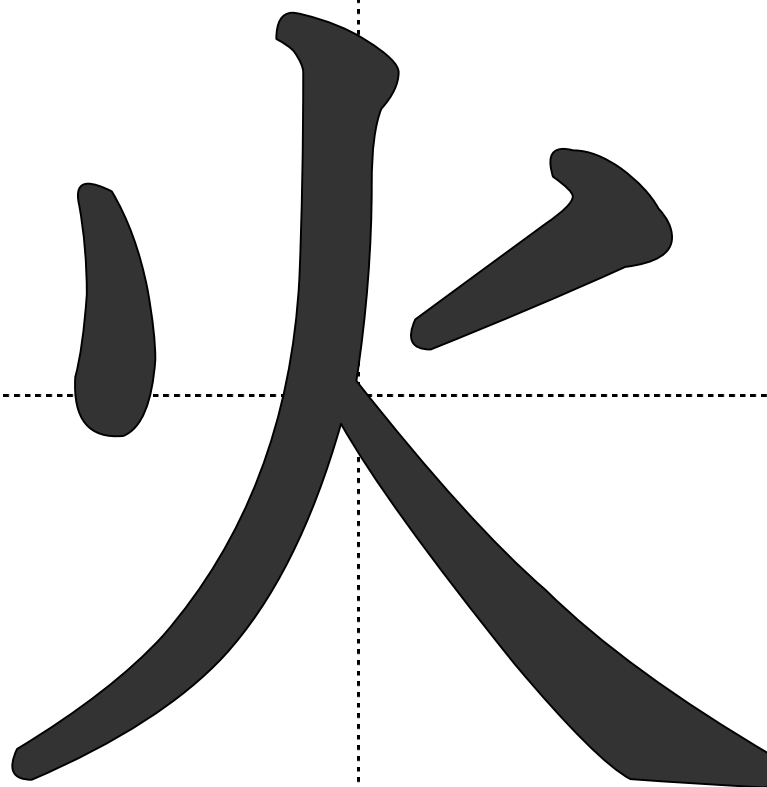
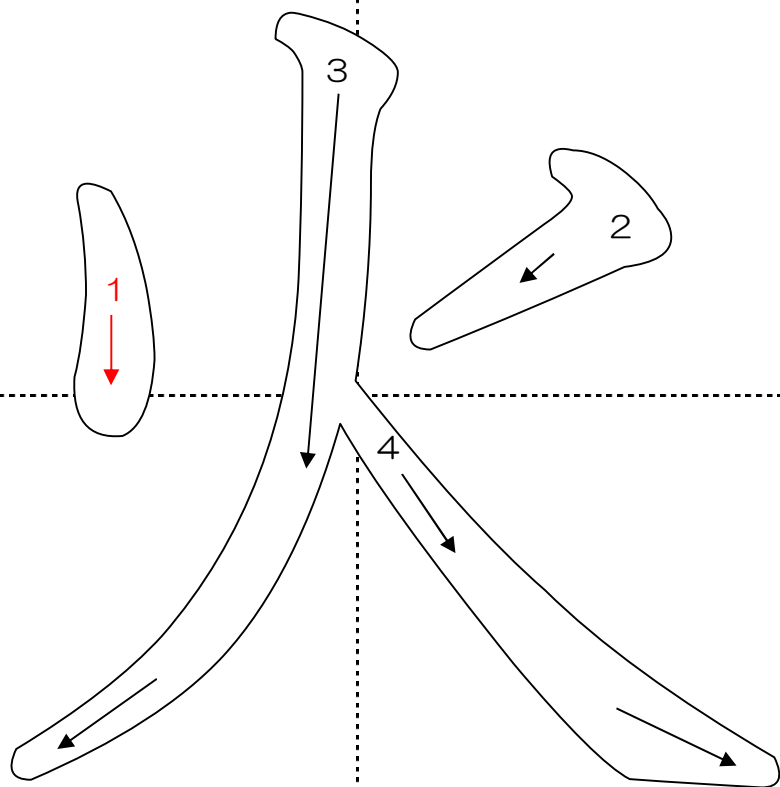

●ひ・か

☆^ひ火のようじんの^か火よう日^びだ。

月/日
/

なまえ

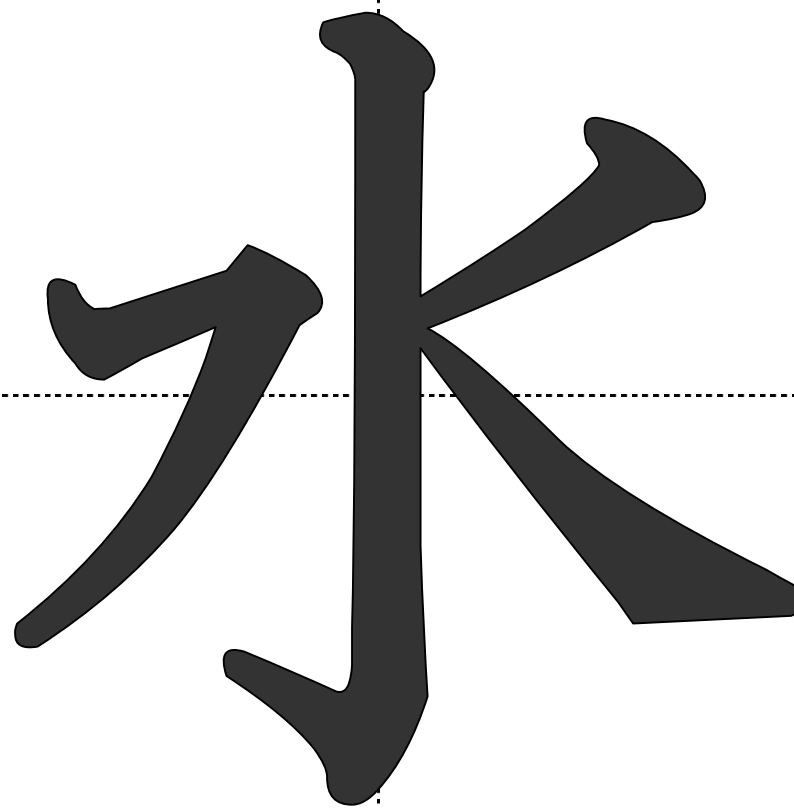
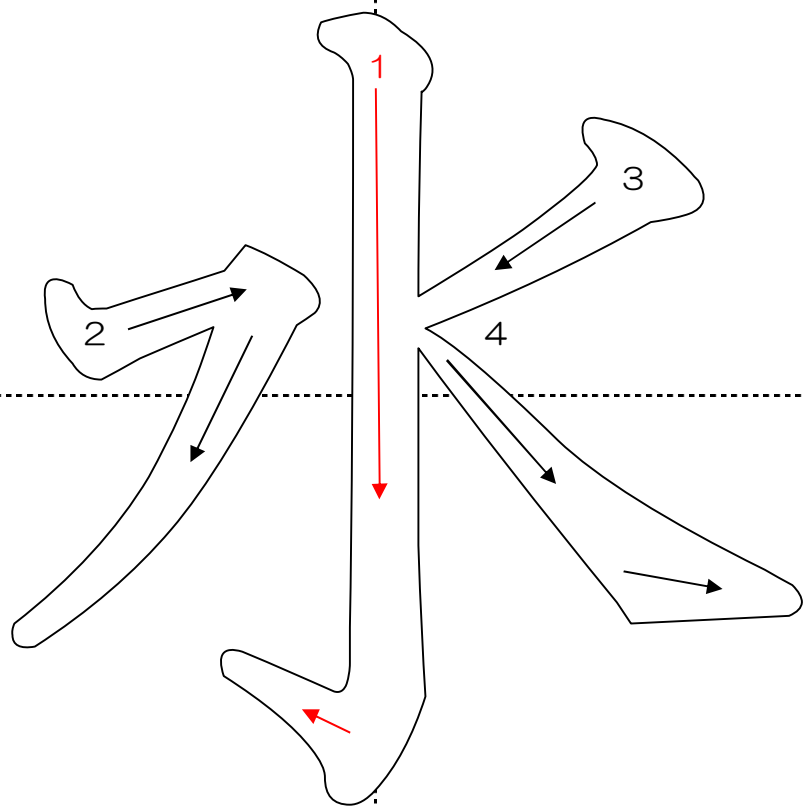

●みず・すい

☆ホースで^{みず}水まき^{すい}水よう日^び。

月/日

/

なまえ

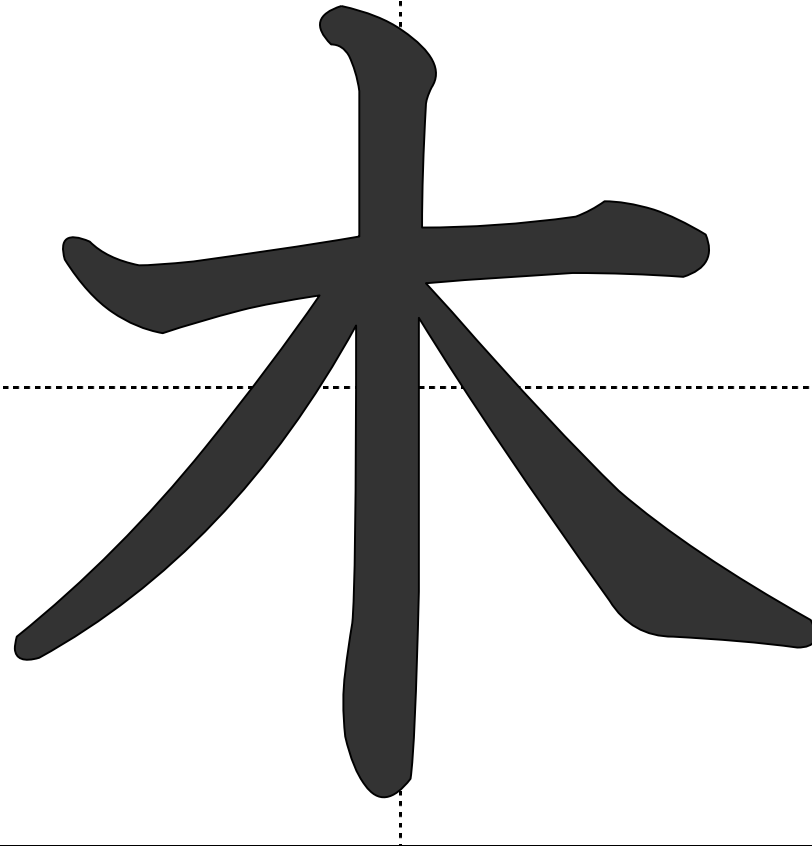
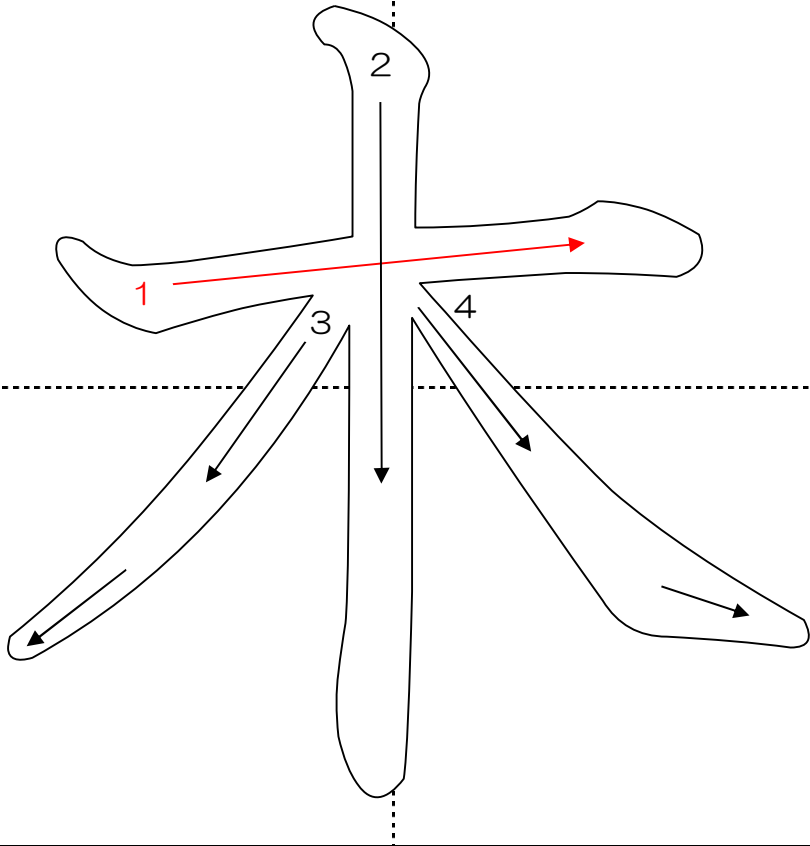

● き・もく

☆くりの ^き木 みつけた ^{もく}木 ようび。

がつ／にち

／

なまえ

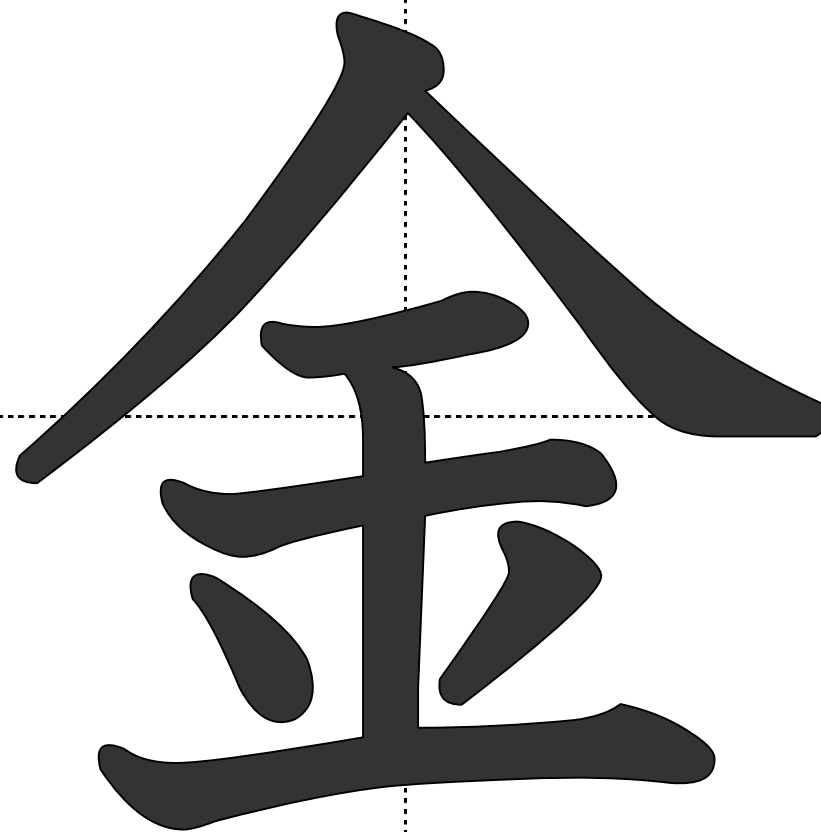
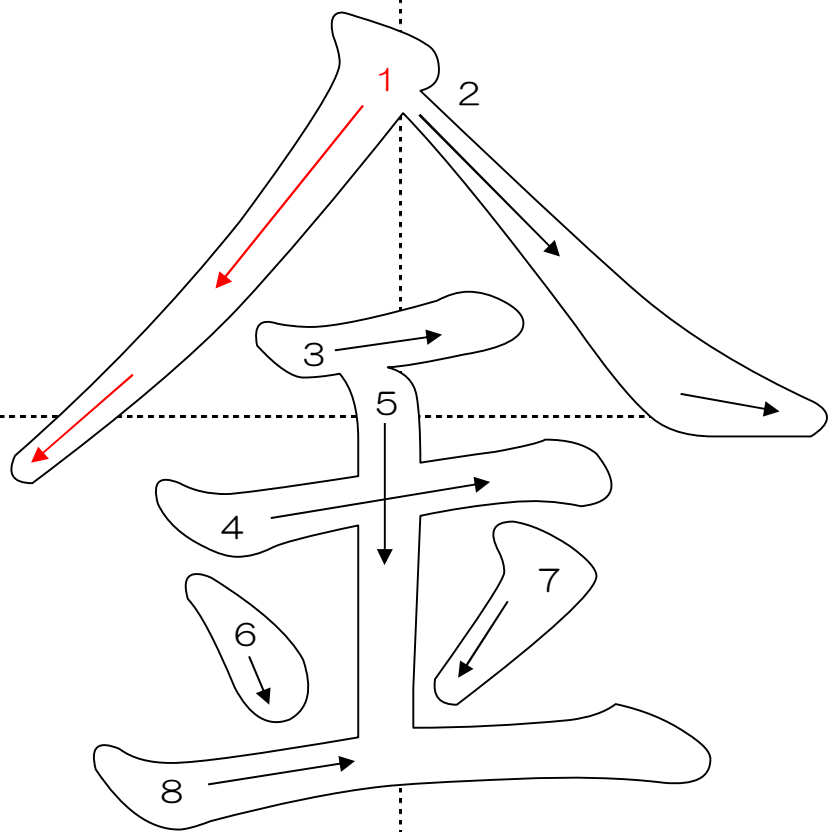

●かね・きん

☆お^{かね}金をもらった^{きん}金^びよう日。

月/日

/

なまえ

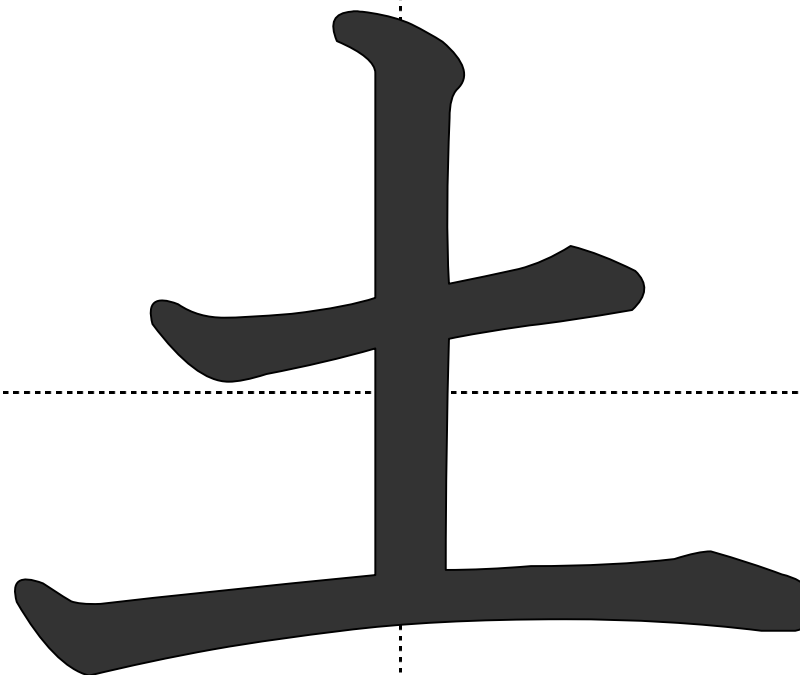
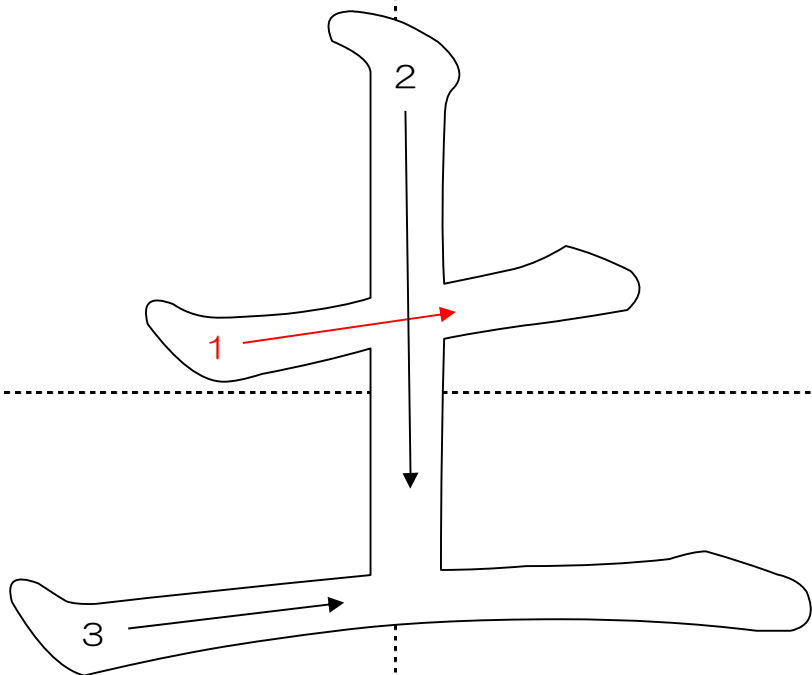

● つち・ど

☆ ^{つち}土あそび ^どする ^び土よう日だ。

月/日

/

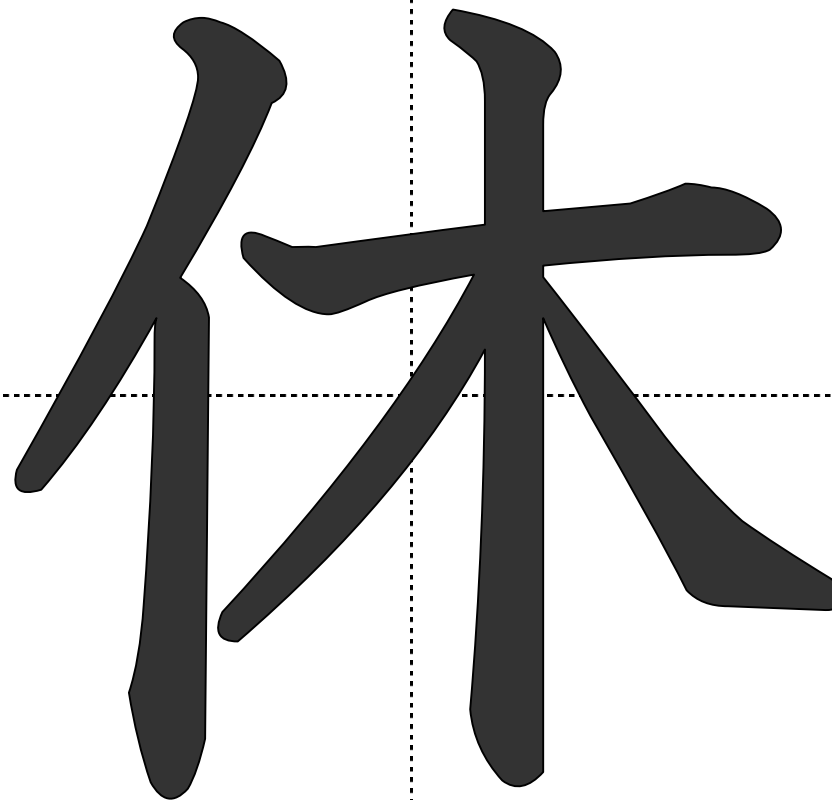
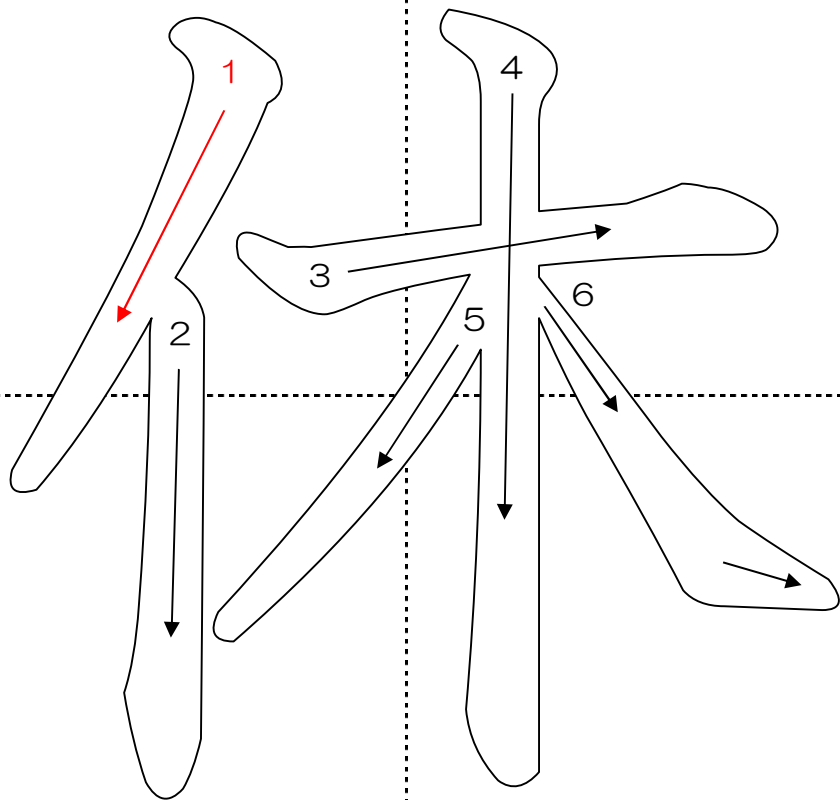

● やす (む)

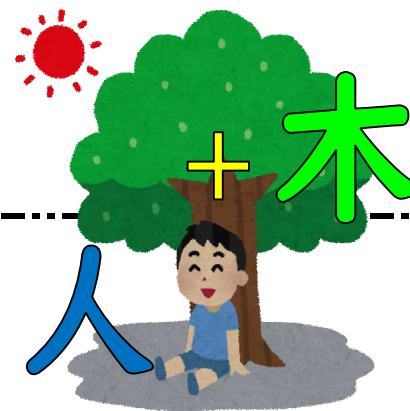

☆ ^き木の ^{やす}かげで 休みます。

月/日

/

なまえ

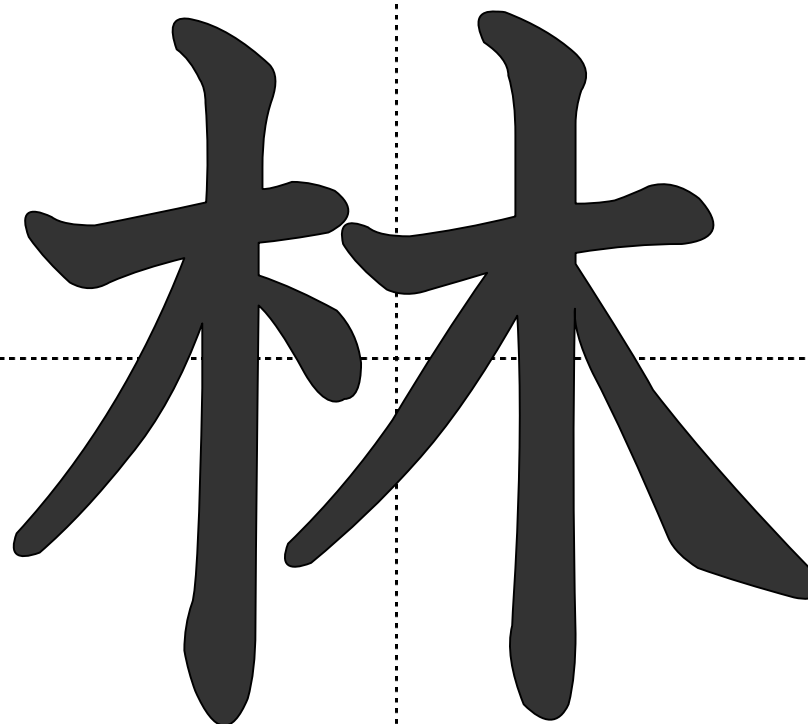
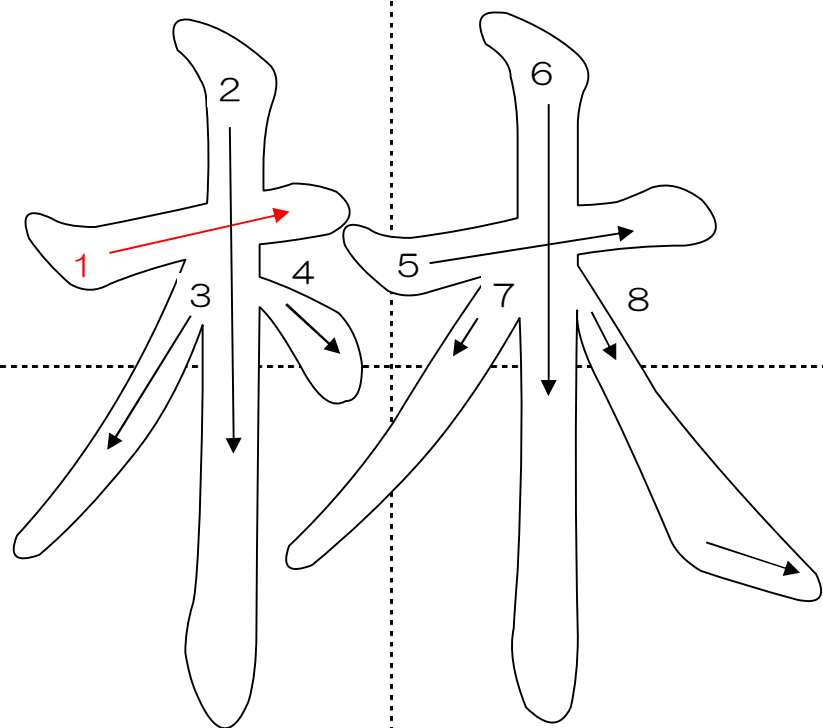

● はやし

☆ ^{はやし} 林の中をあるきます。

月/日

/

なまえ

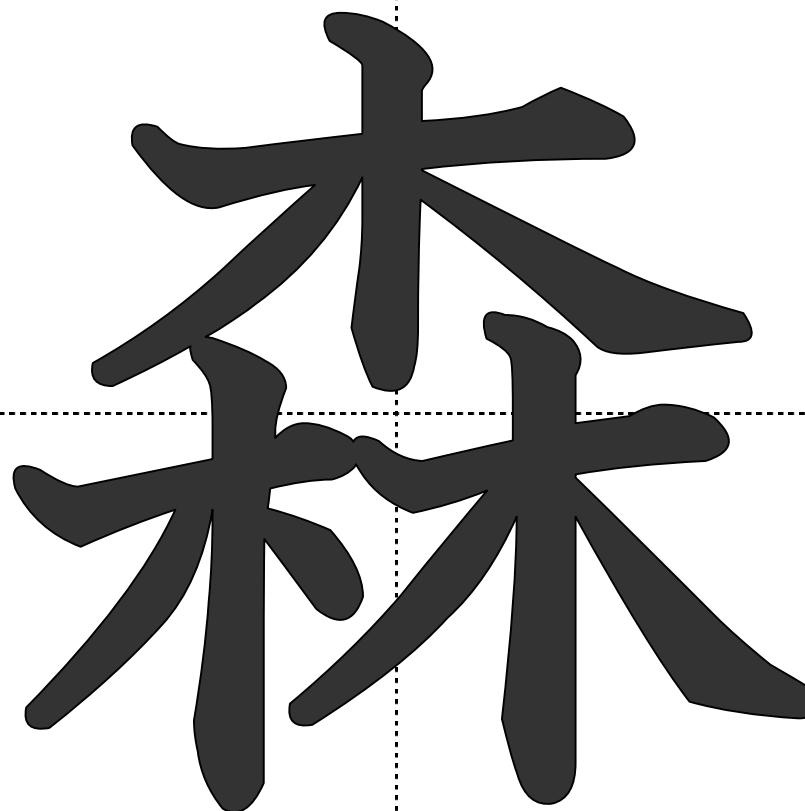
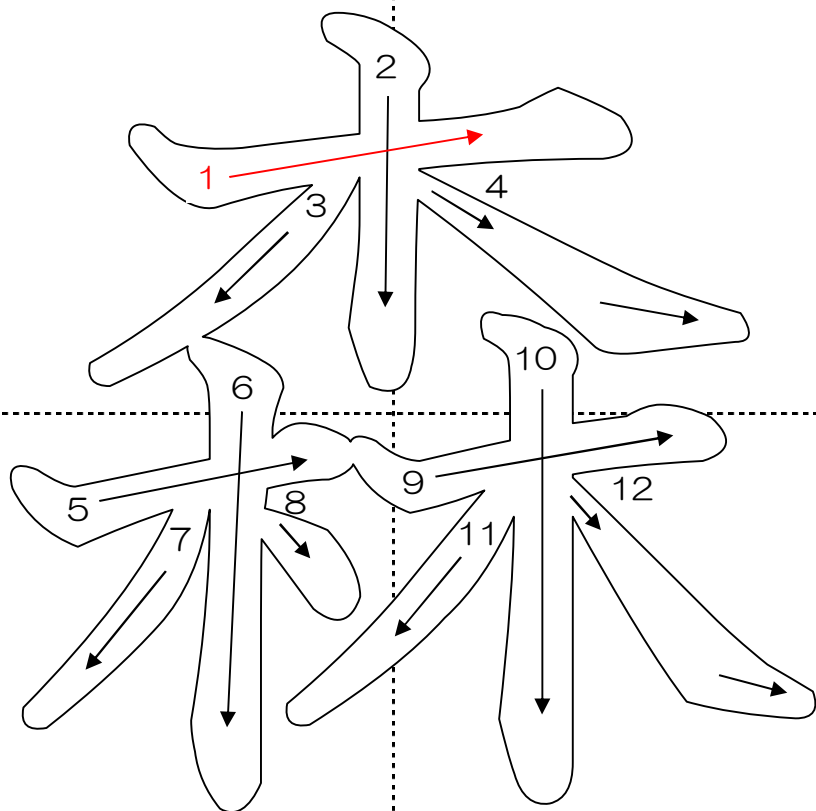

●もり

もり
☆ 森のくまさん

月/日

/

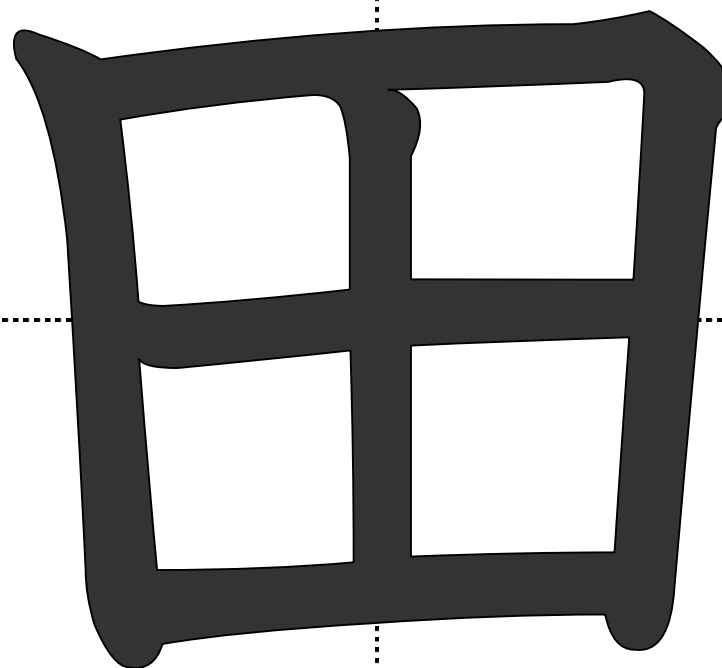
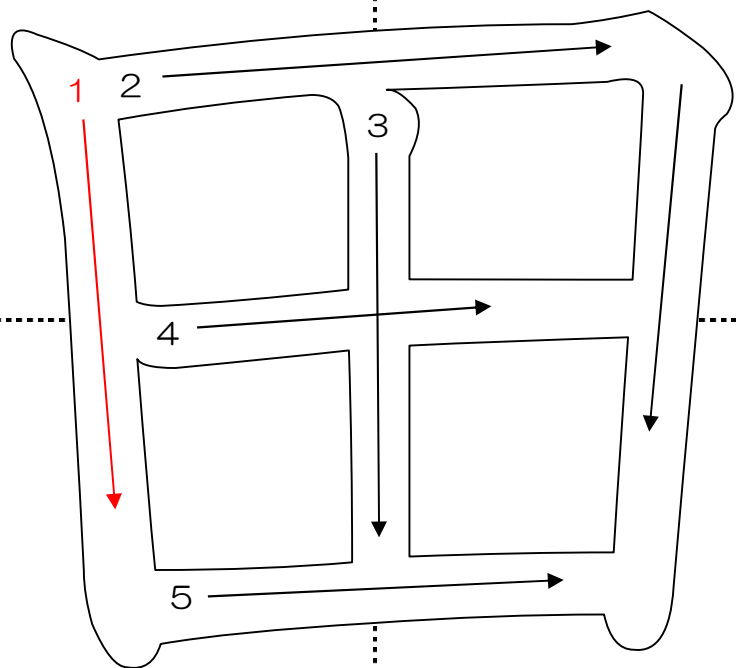

● た

☆ ^た田んぼでおこめをつくります。

月/日

/

なまえ

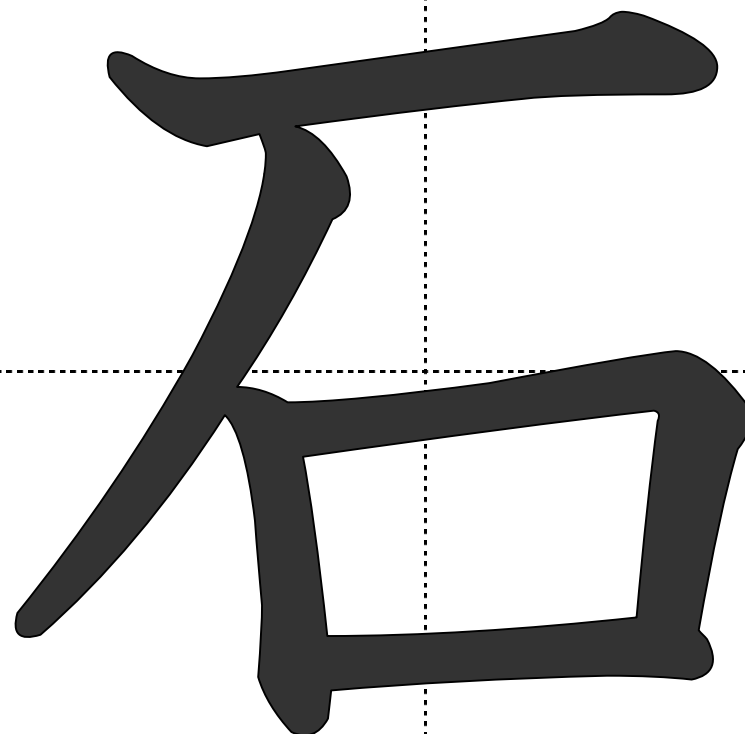
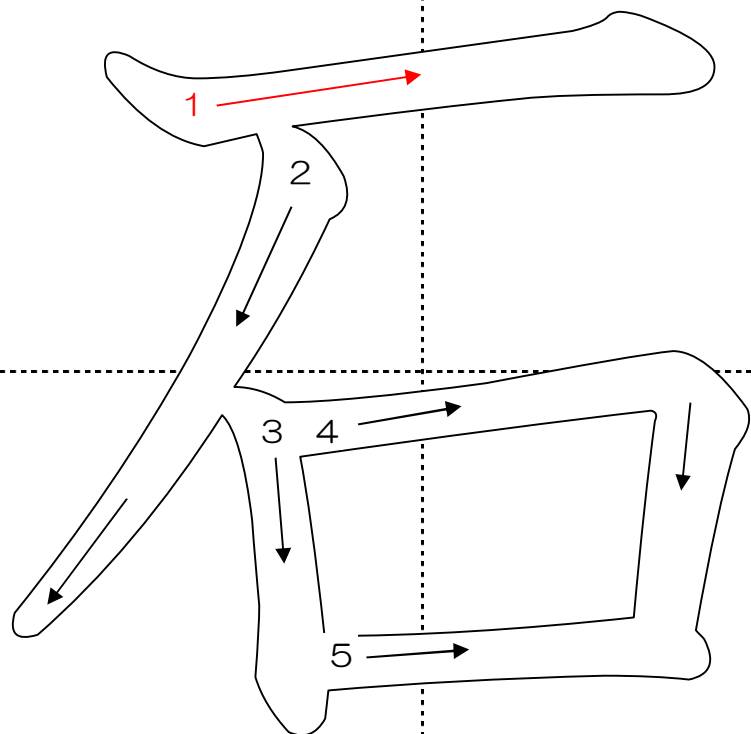

●いし

☆^{いし}石をなげます。

月/日

/

なまえ

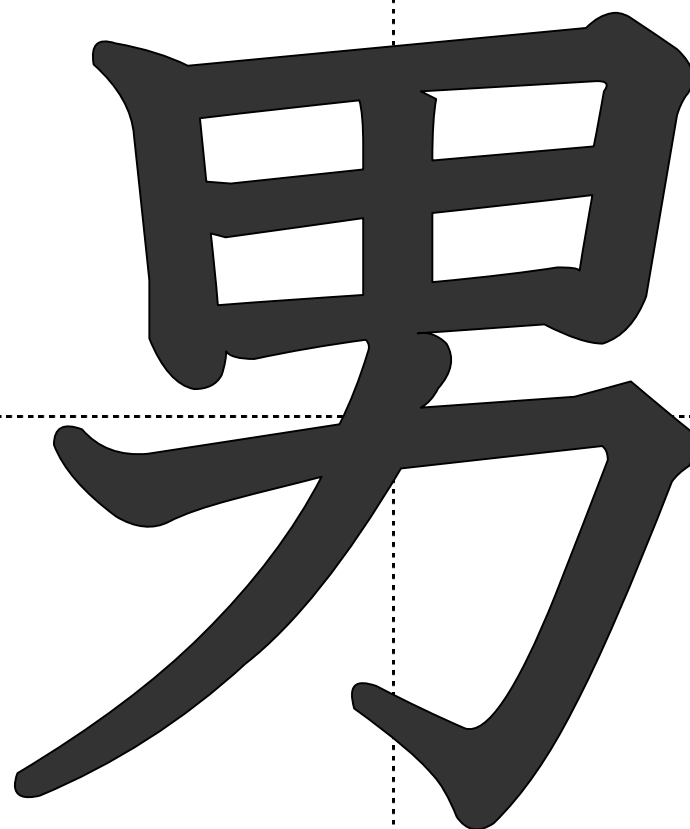
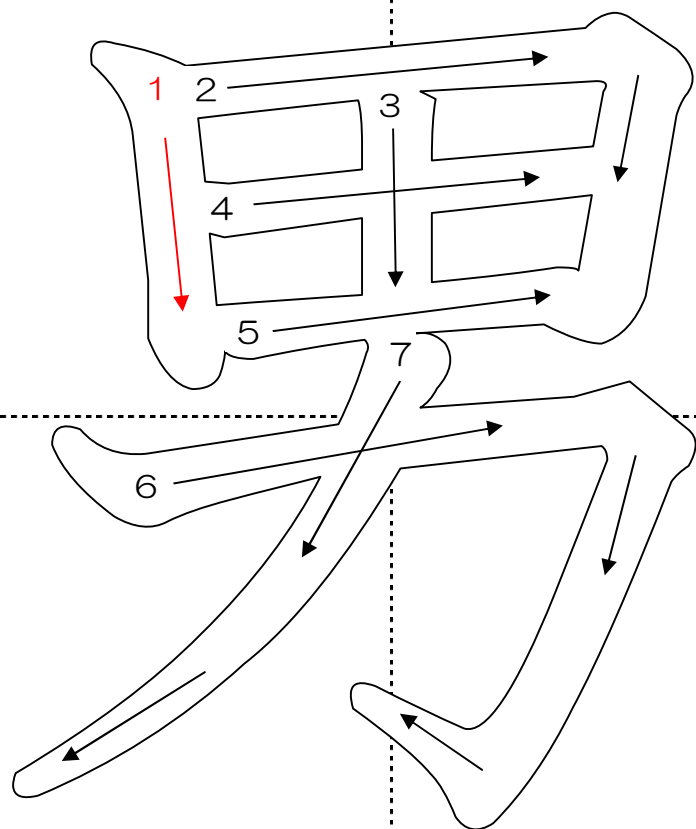

● おとこ

☆ ^{ちから}カもちの ^{おとこ}男の ^{ひと}人がいます。

月/日

/

なまえ

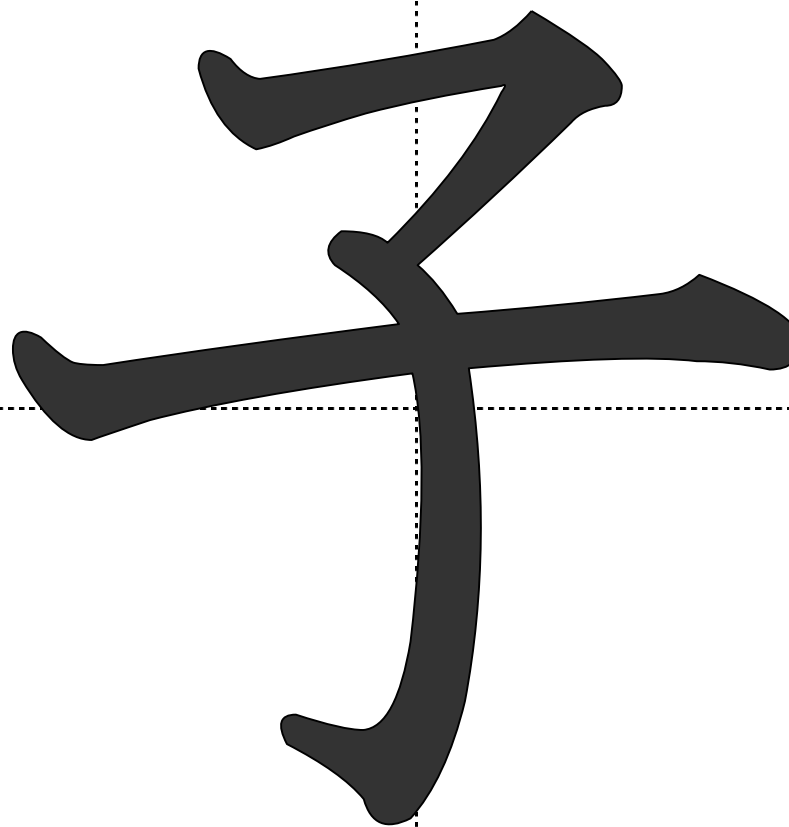
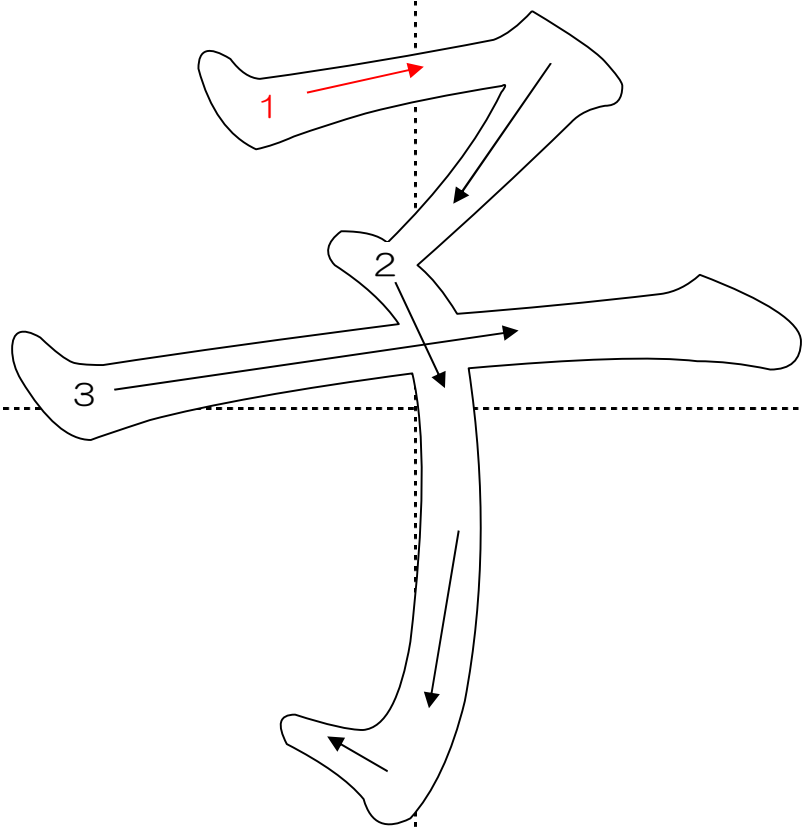

● こ

☆げんきな ^{おとこ}男の ^こ子。

月/日

/

なまえ

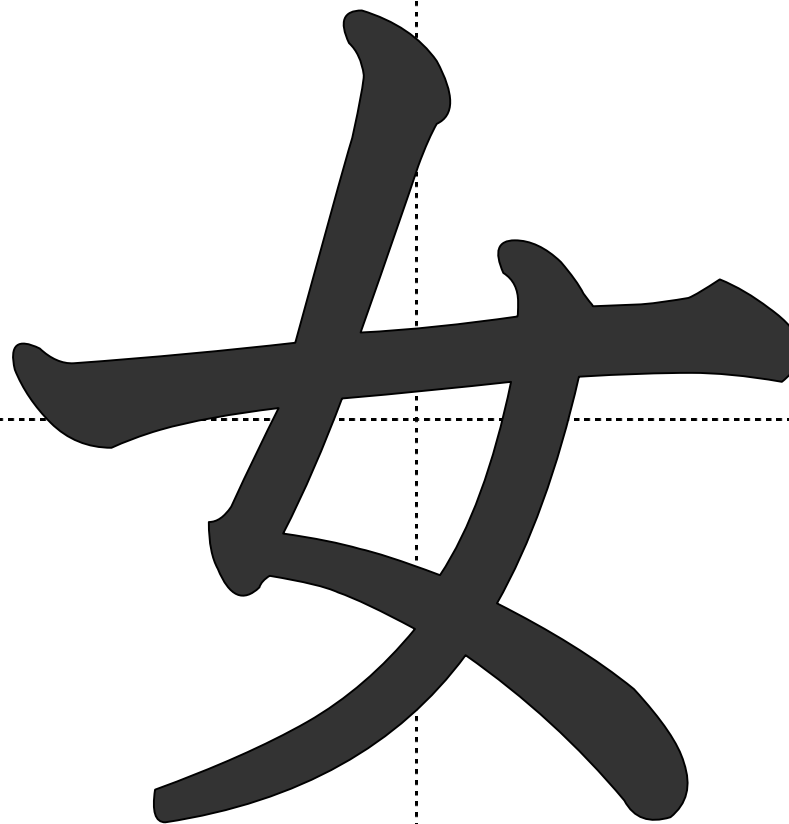
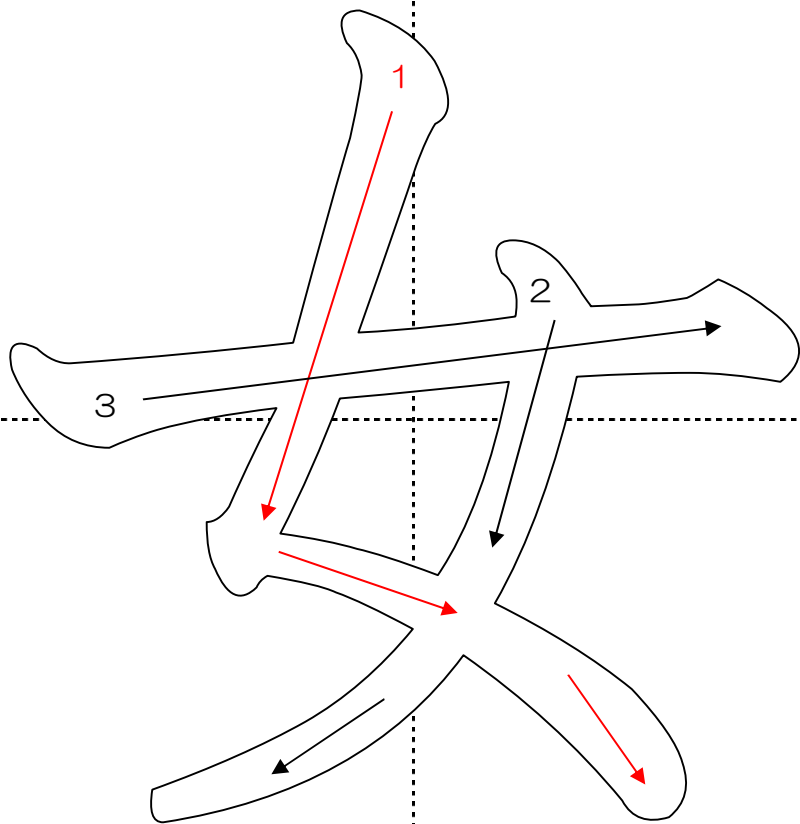

●おんな

☆げんきな ^{おんな} 女 ^こ の子。

月/日

/

名まえ

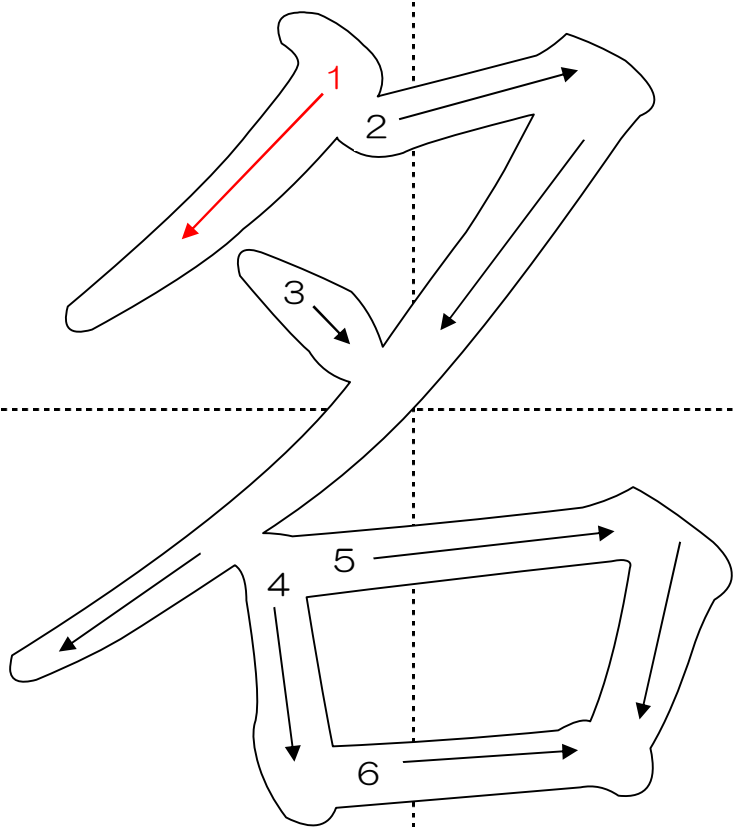
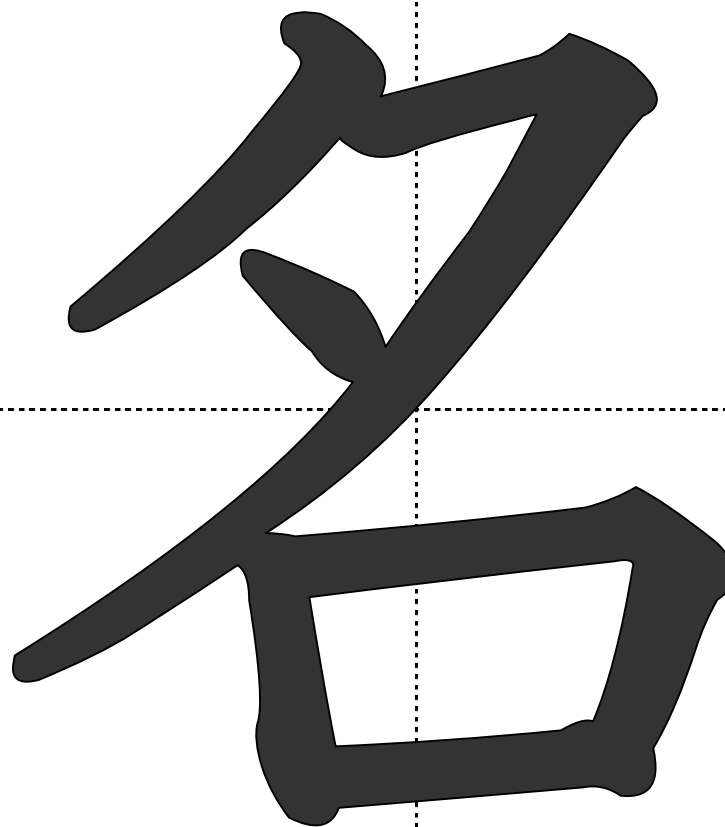

● な

☆ ^な名まえをかきます。

月/日
/

名まえ

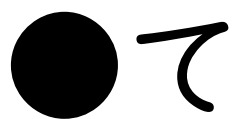
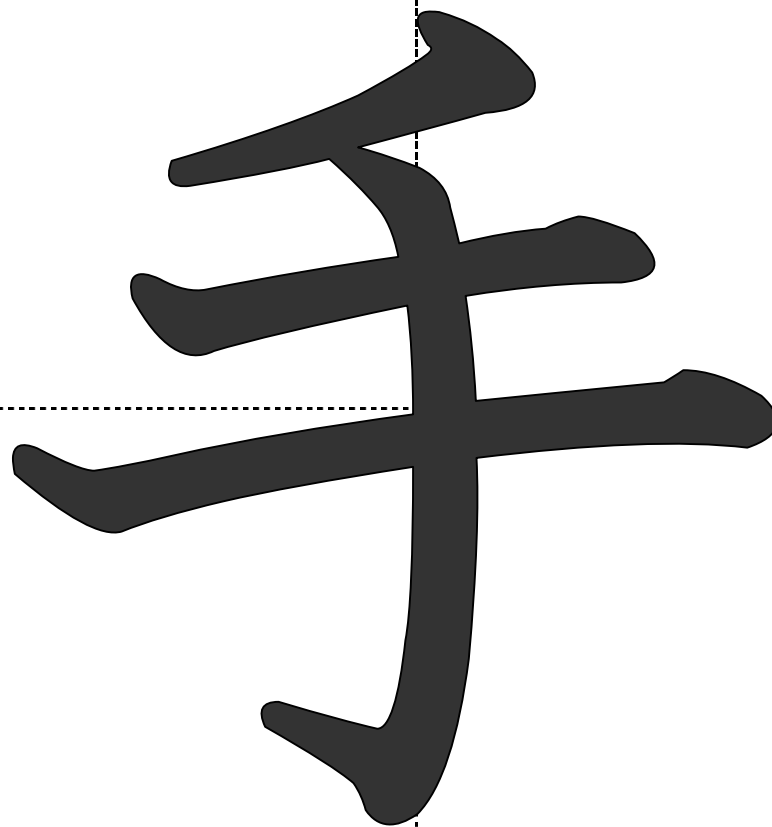
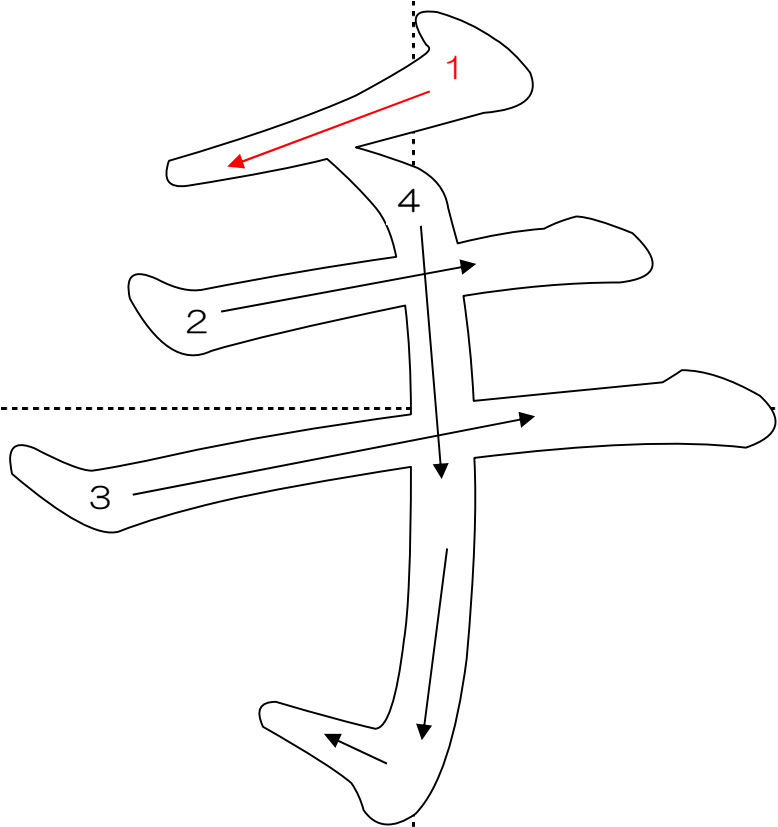

☆^て手をあげます。

月/日

/

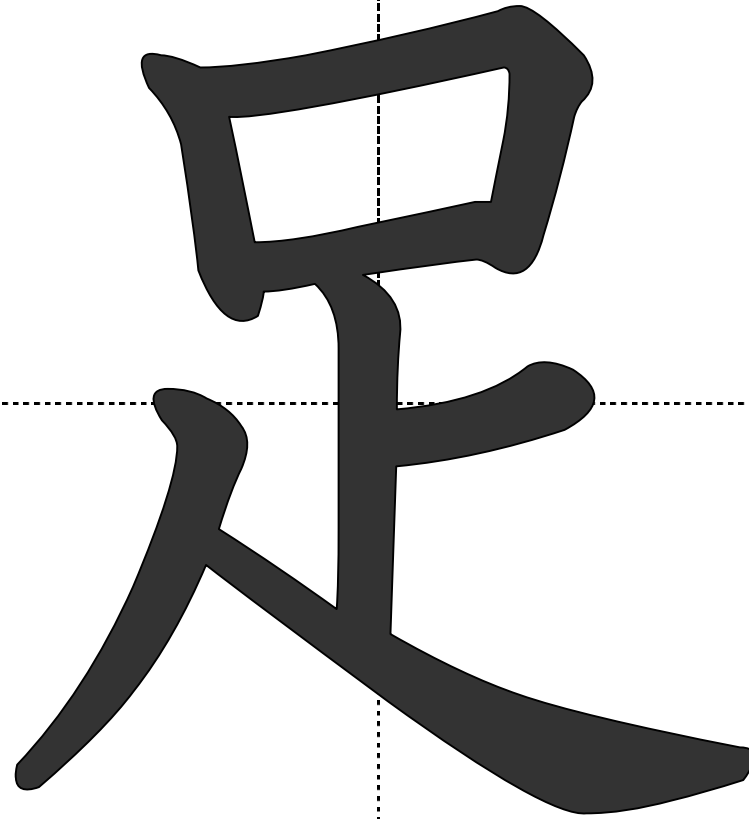
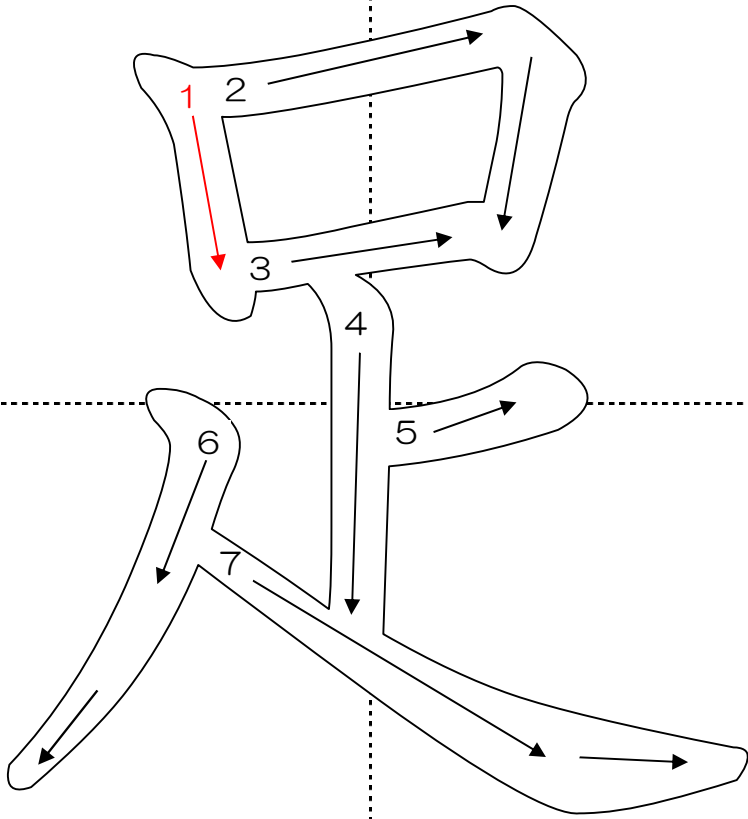

●あし

☆^{あし}足でボールをけります。

月/日

/

名まえ

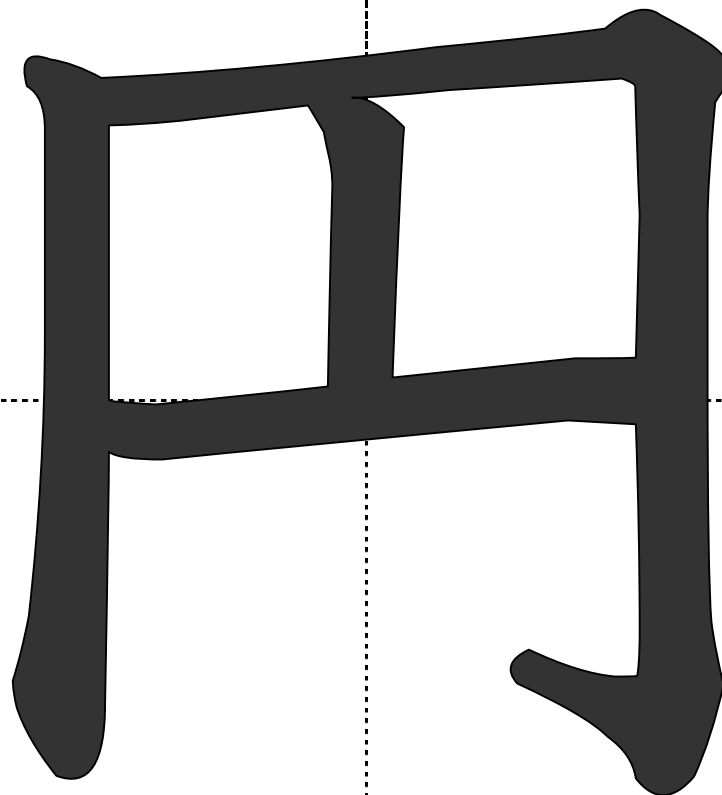
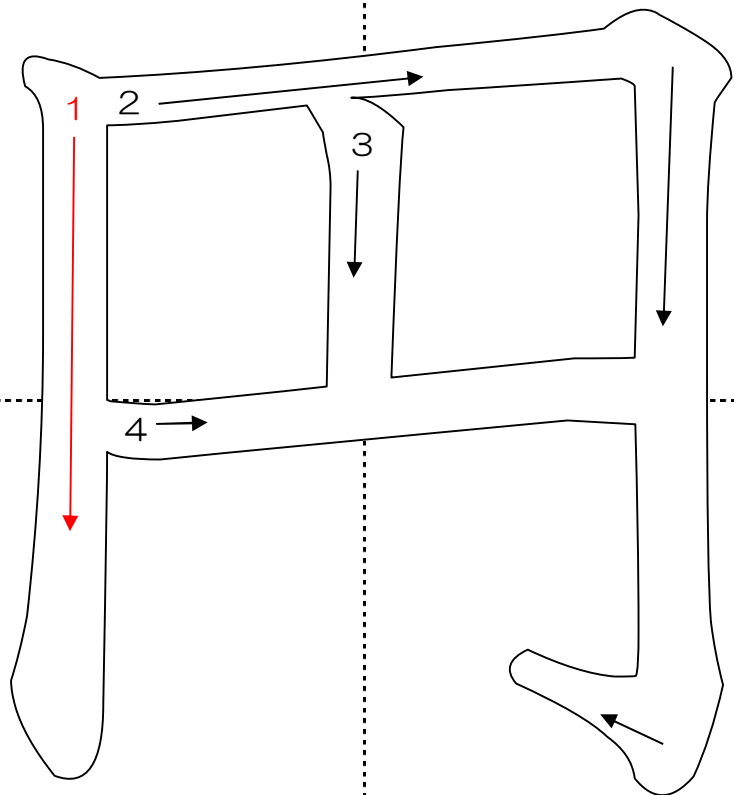

● えん

☆ ^{じゅう えん}十円だま と ^{ひゃく えん}百円だま。

月/日

/

名まえ

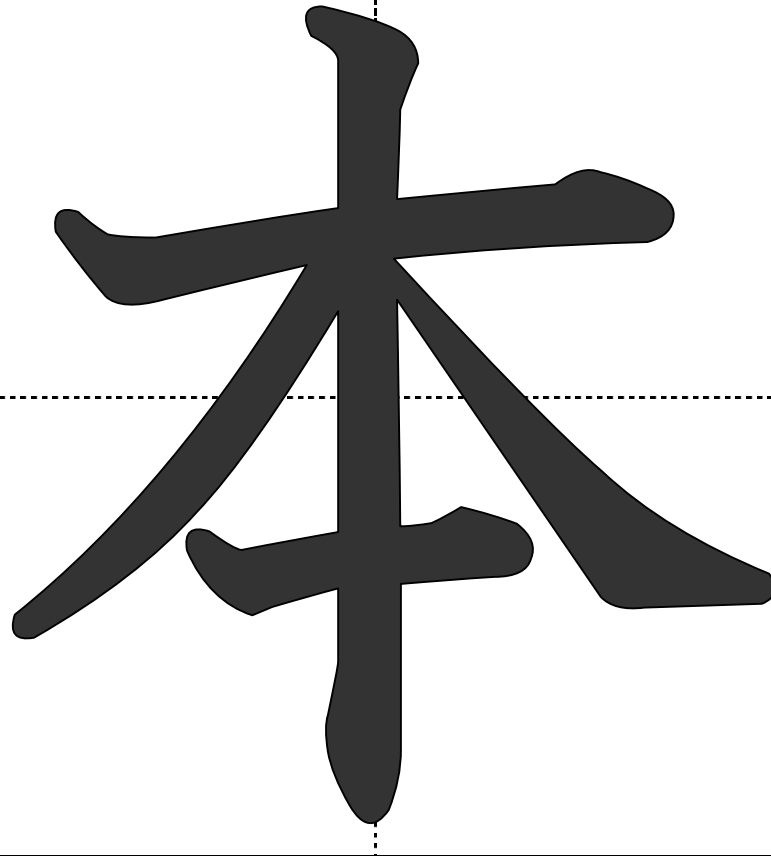
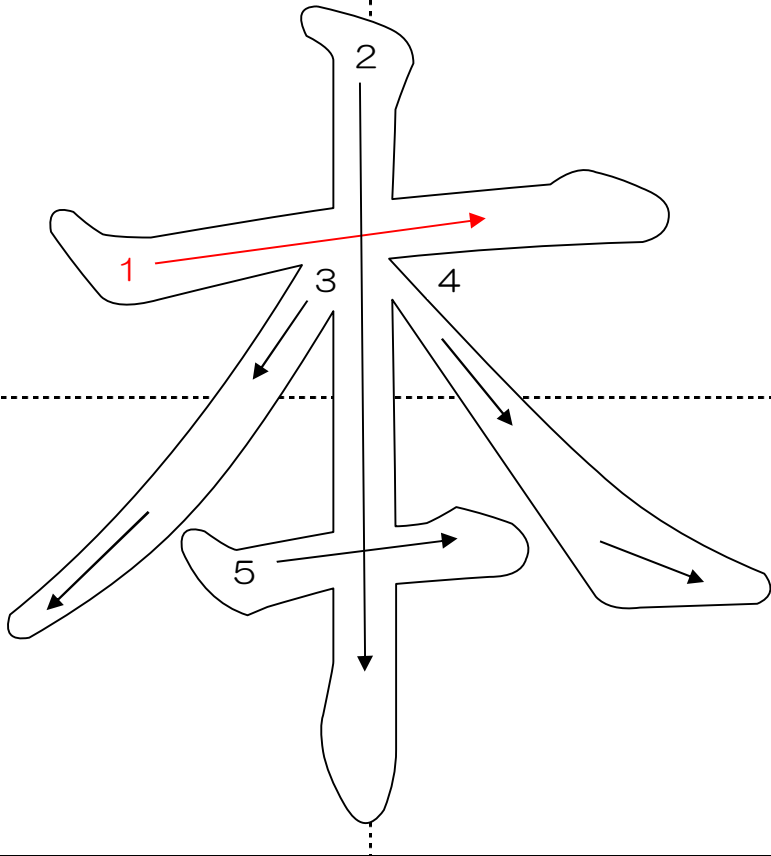

●ほん

☆^{ほん}本をよみます。

月/日

/

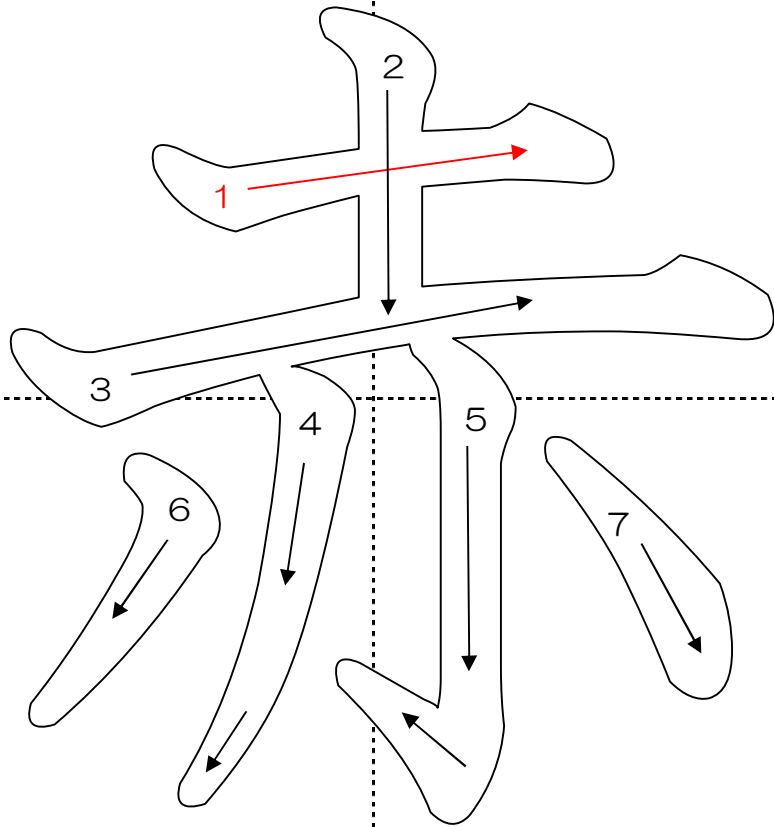

●あか

☆^{あか}赤い チューリップ が さいています。

月/日
/

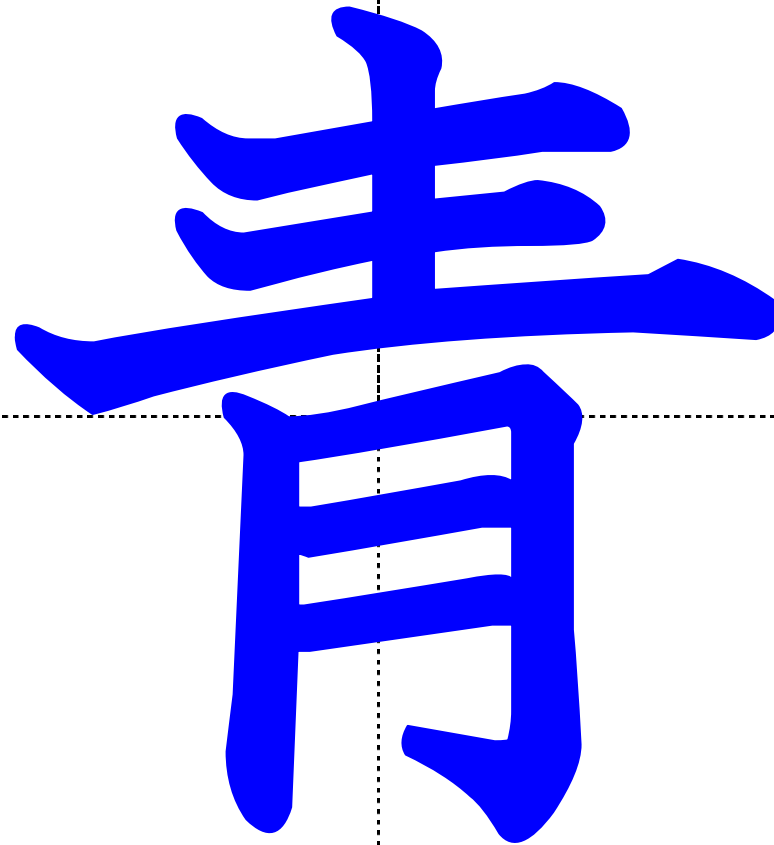
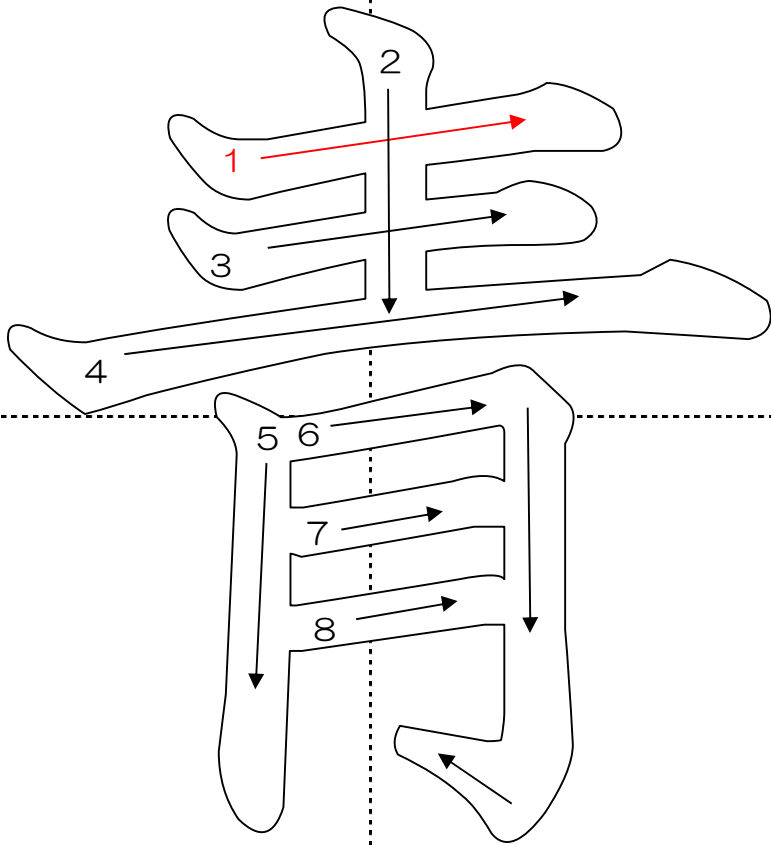

● あお

☆ ^{あお}青になったら すすみませす。

月/日

/

名まえ

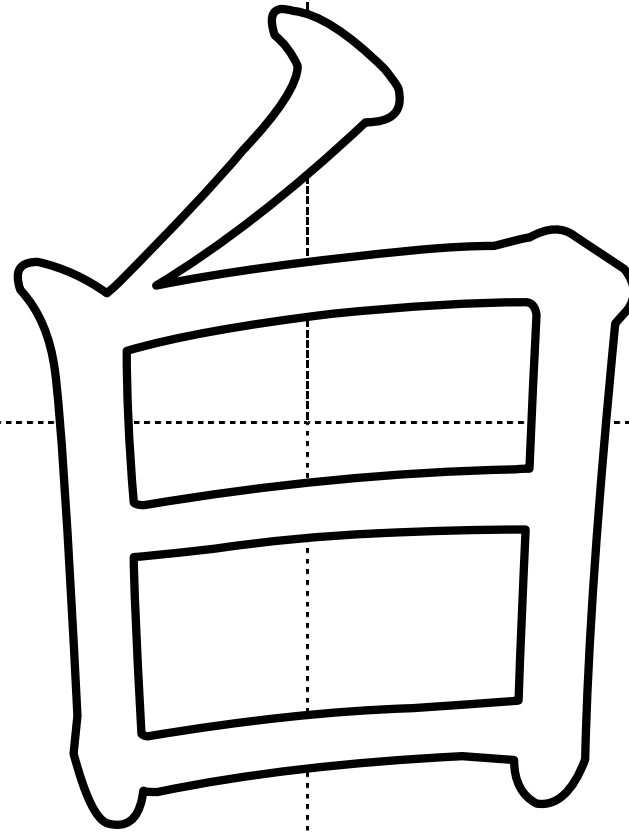
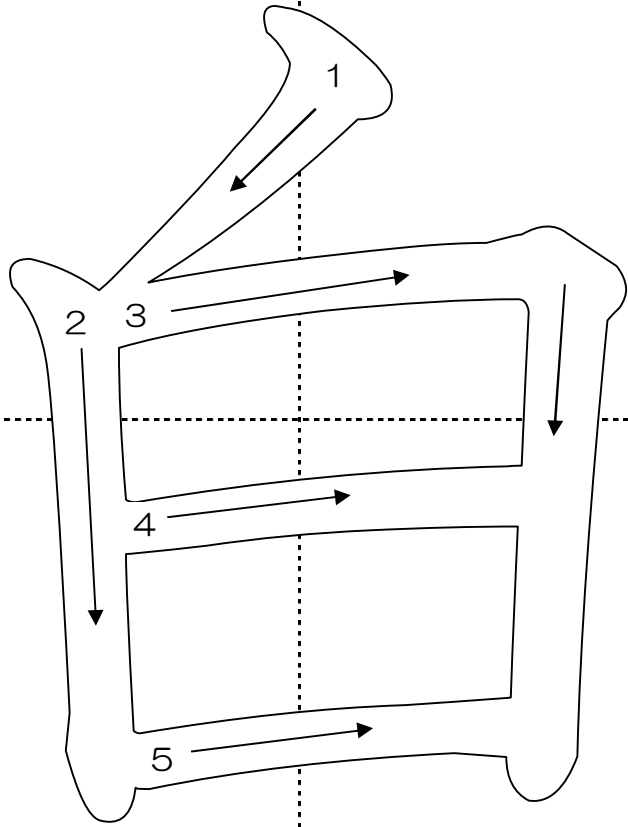

●しろ

☆^{しろ}白いチョークでかきます。

月/日

/

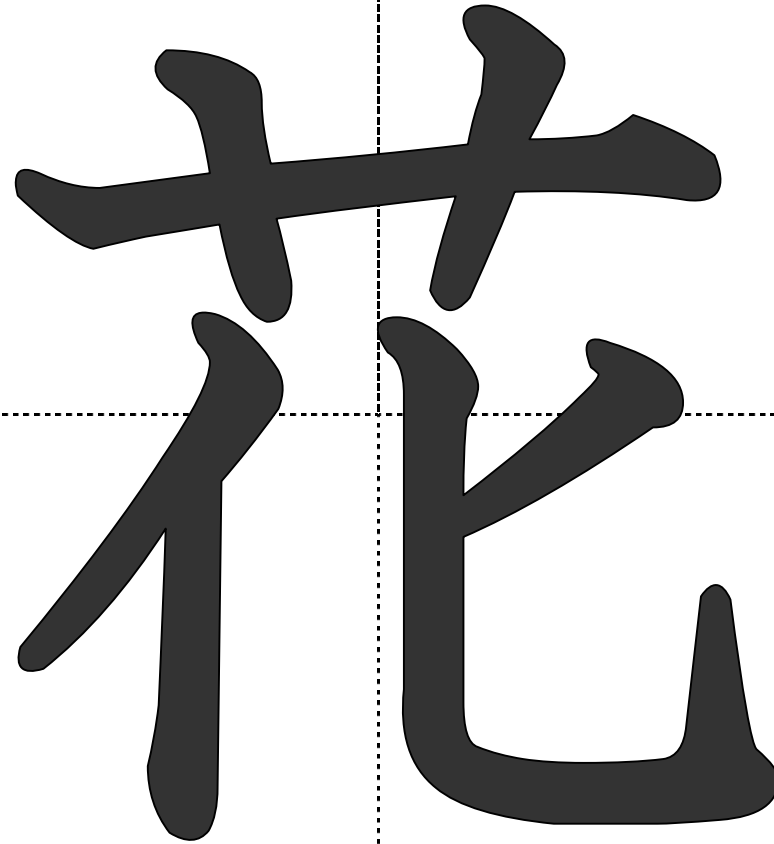
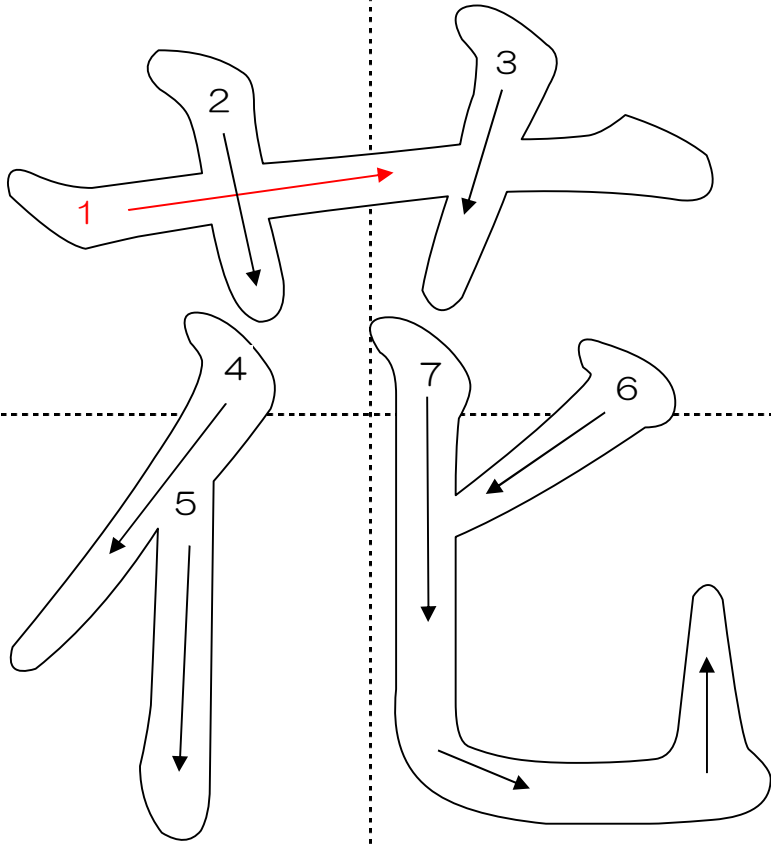

● はな

☆ はな 白い花がさいています。

月/日

/

名まえ

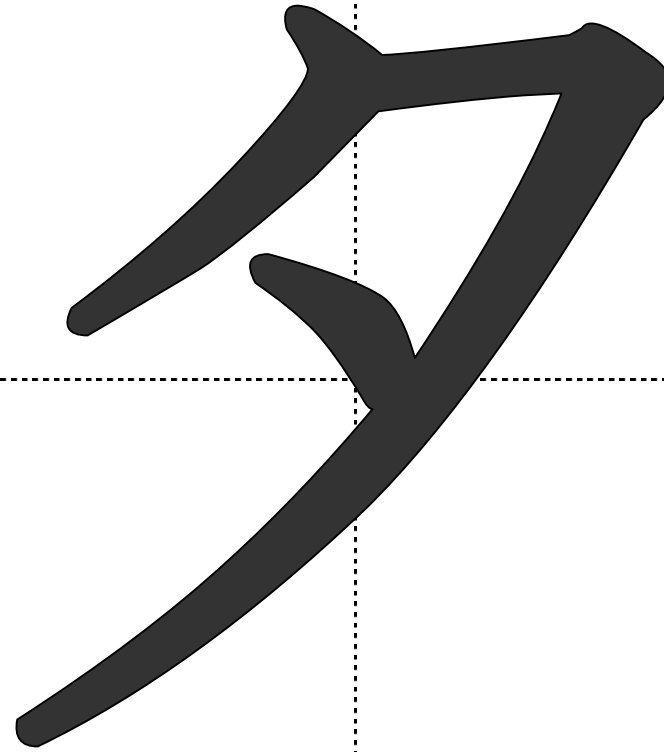
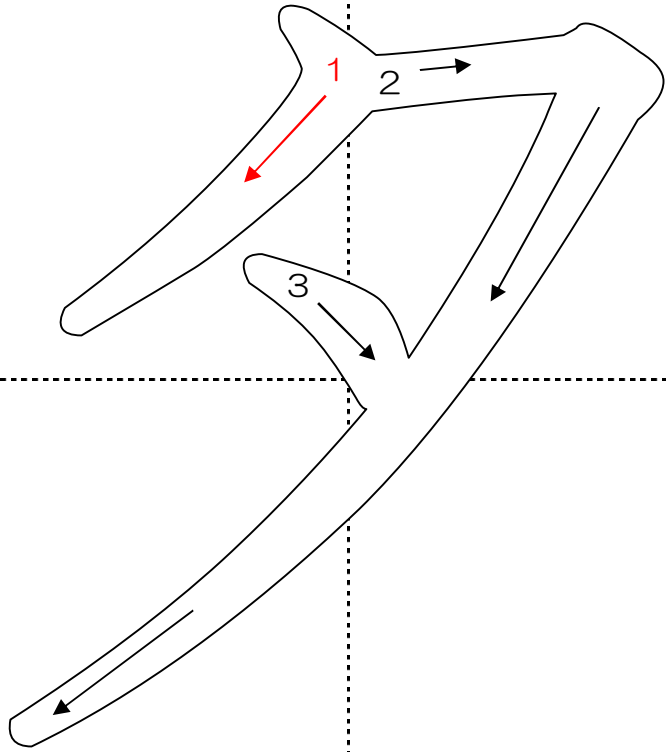

● ゆう

☆ ^{ゆう}夕 ^ひ日 が とても きれいです。

月/日

/

名まえ

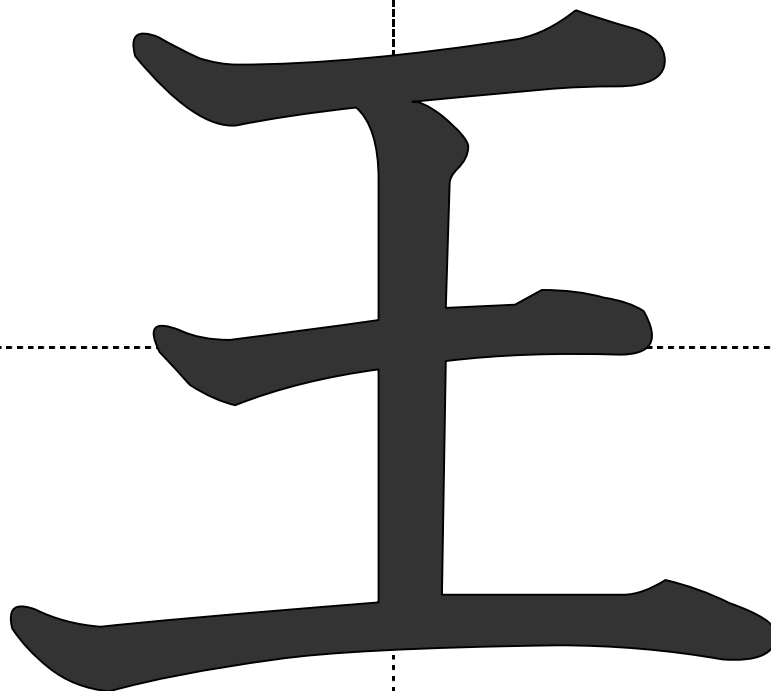
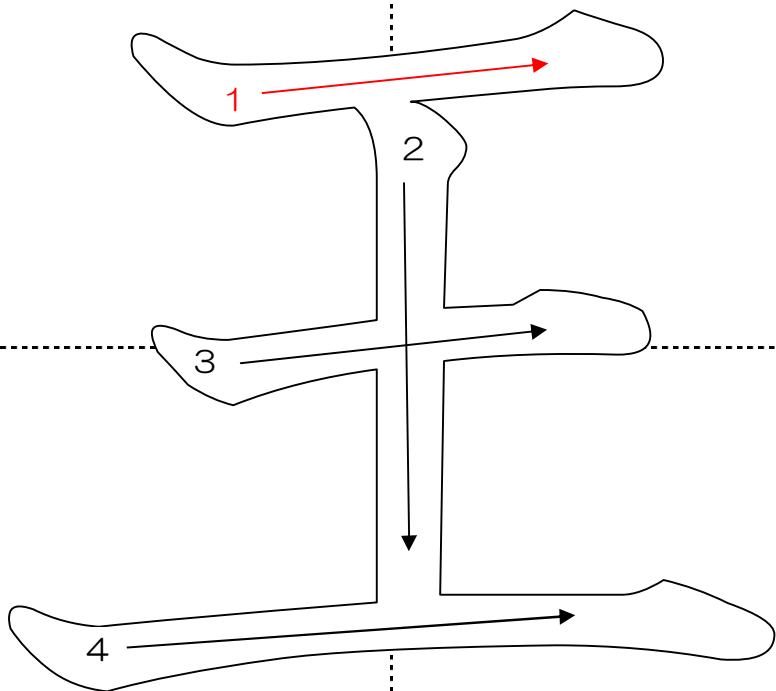

● おう

☆ ^{おう}王さまはやさしいです。

月/日

/

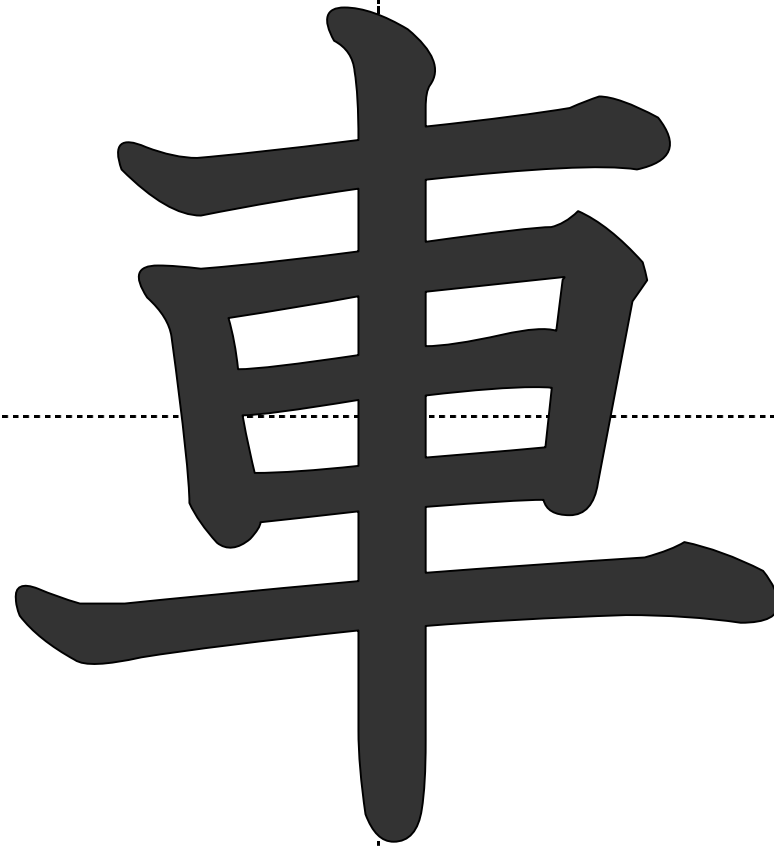
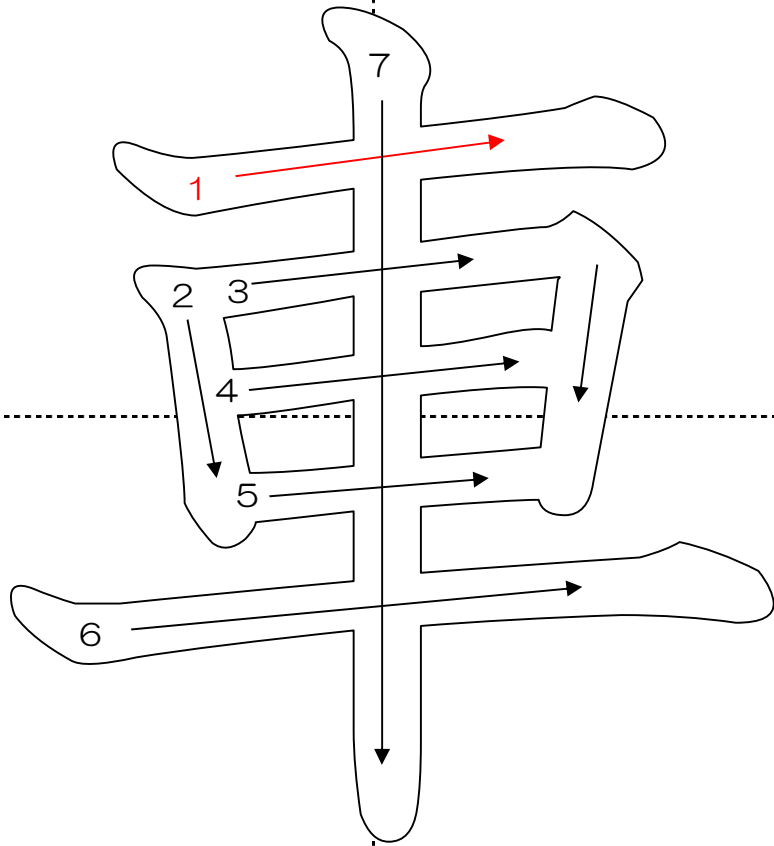

●くるま

☆青いくるま車がとおります。

月/日

/

名まえ

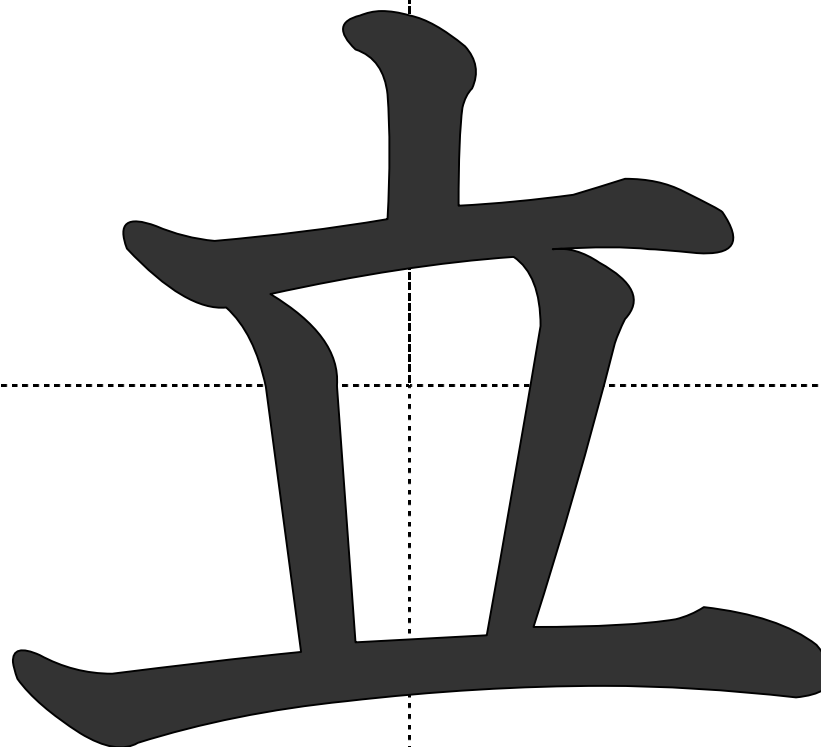
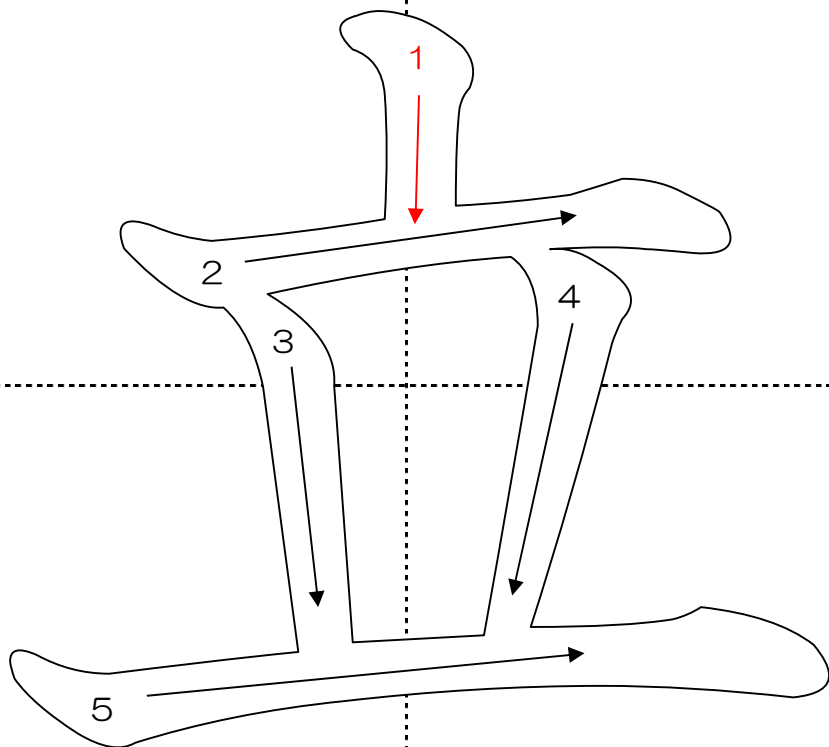

● た (つ)

☆ 「きりつ」でいすから ^た立ちます。

月/日

/

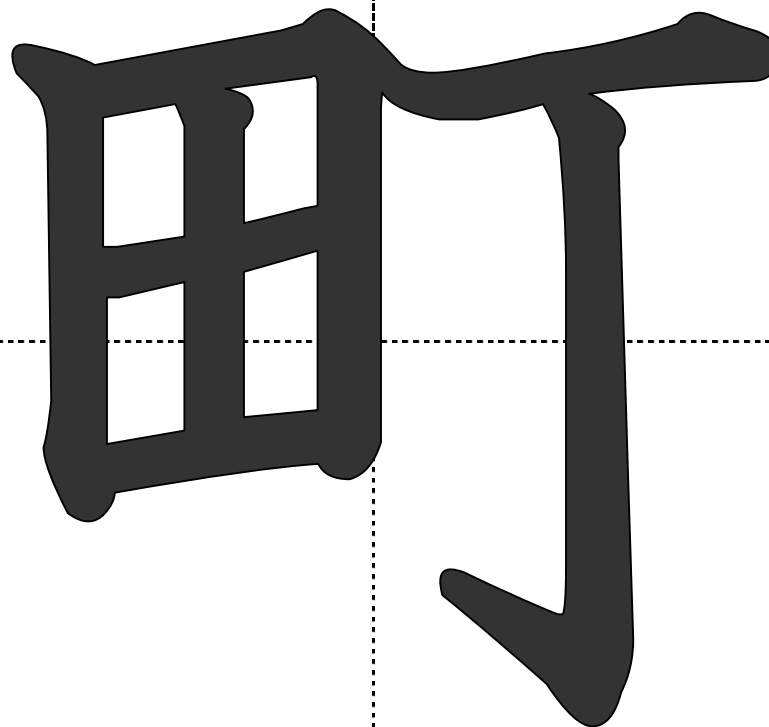
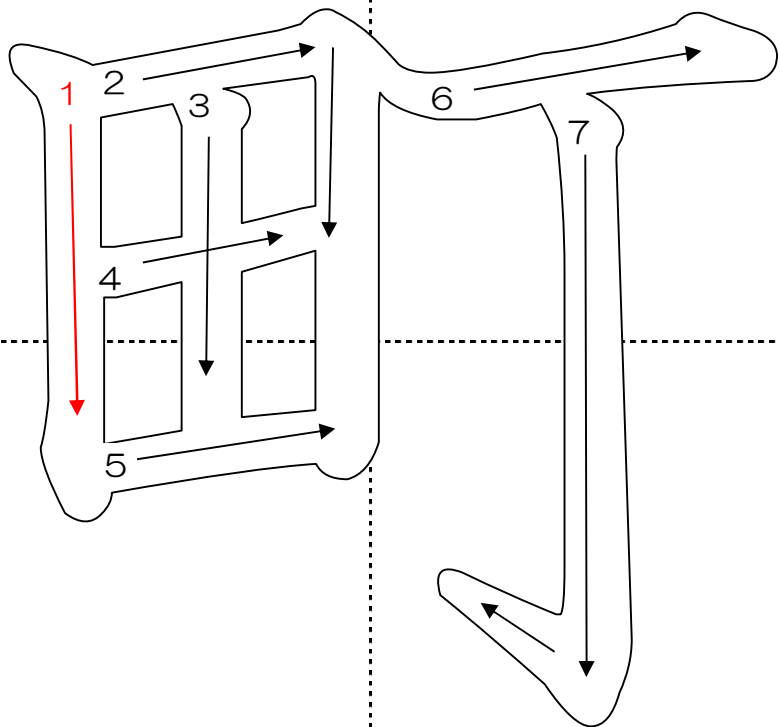

●まち

☆サンタが ^{まち}町 にやってきます。

月/日

/

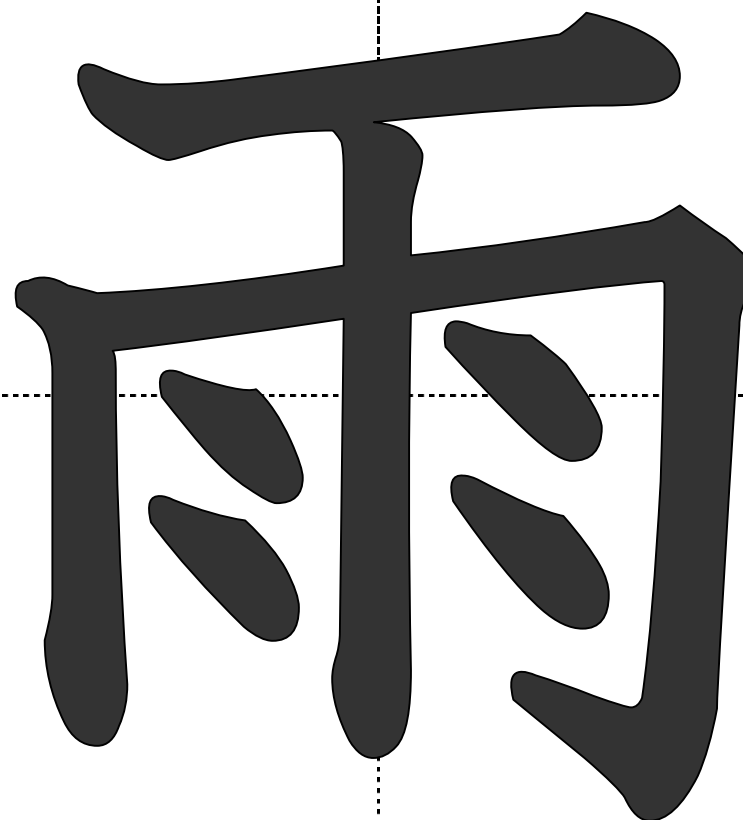
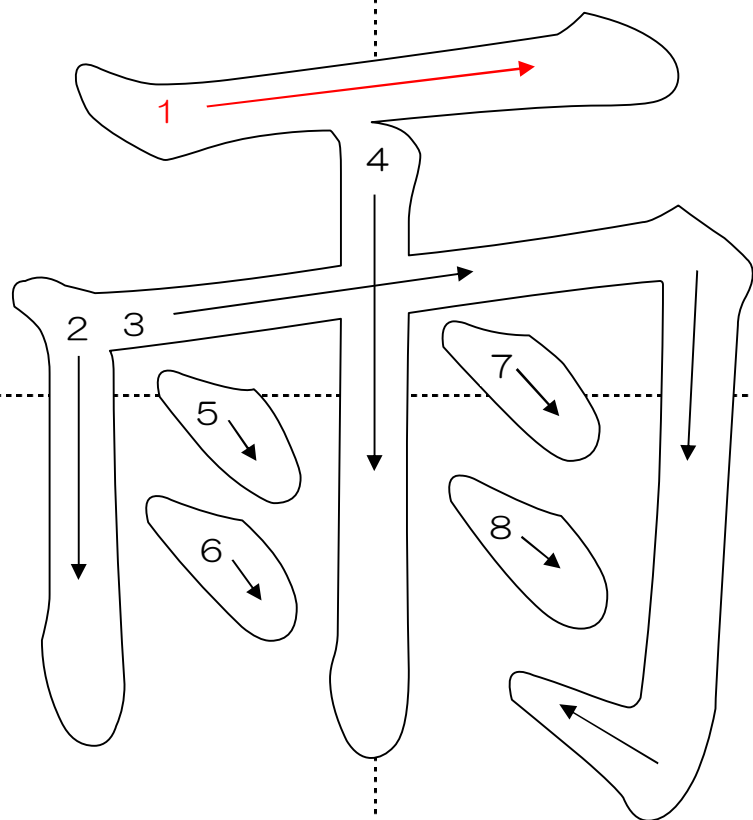

● あめ

ザーザー

☆ ^{あめ}雨 が ザーザー ふっています。

ザーザー

月/日

/

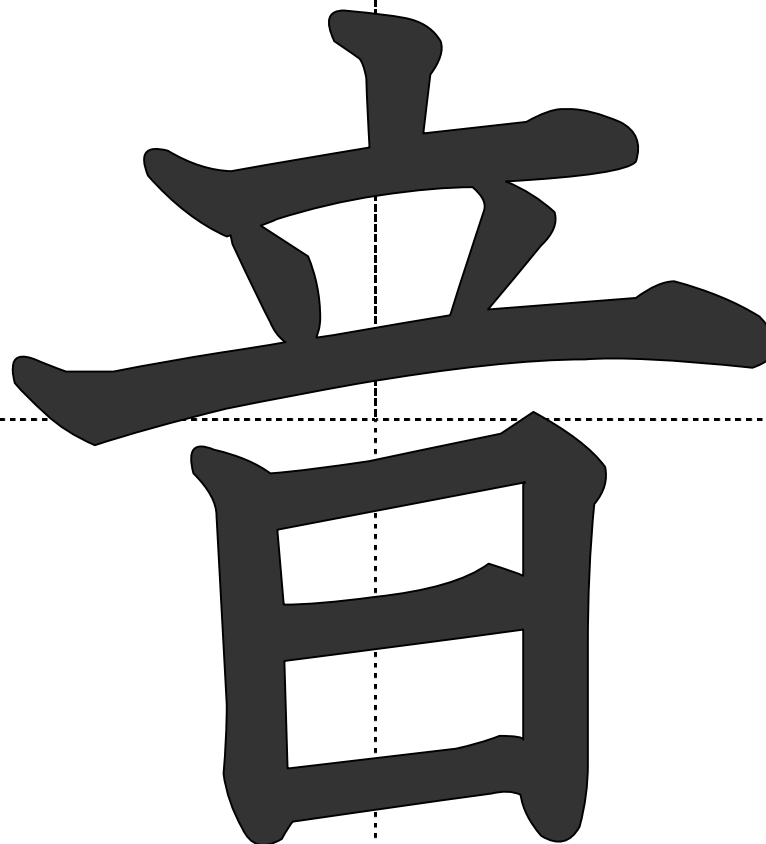
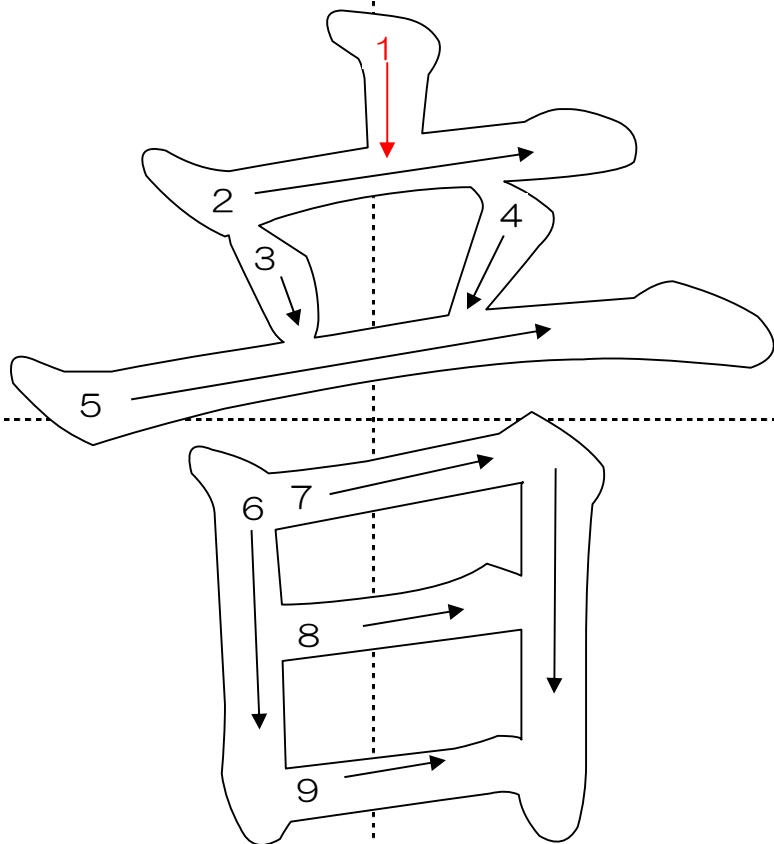

● おと・おん

ザーザー

☆ 雨の^{おと}音がきこえます。^{おん}音がくをききます。

月/日
/

名まえ

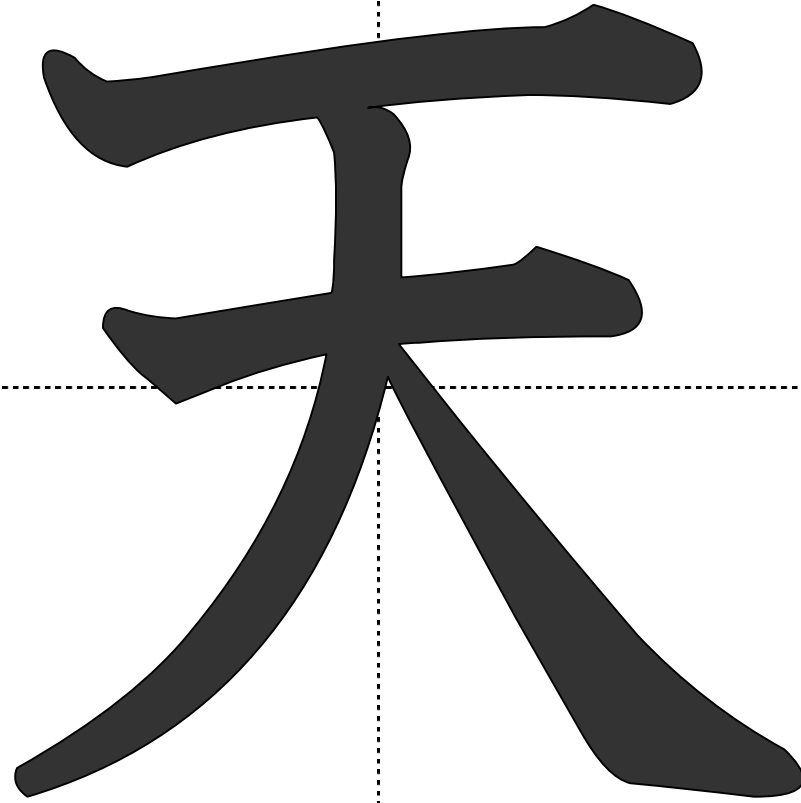
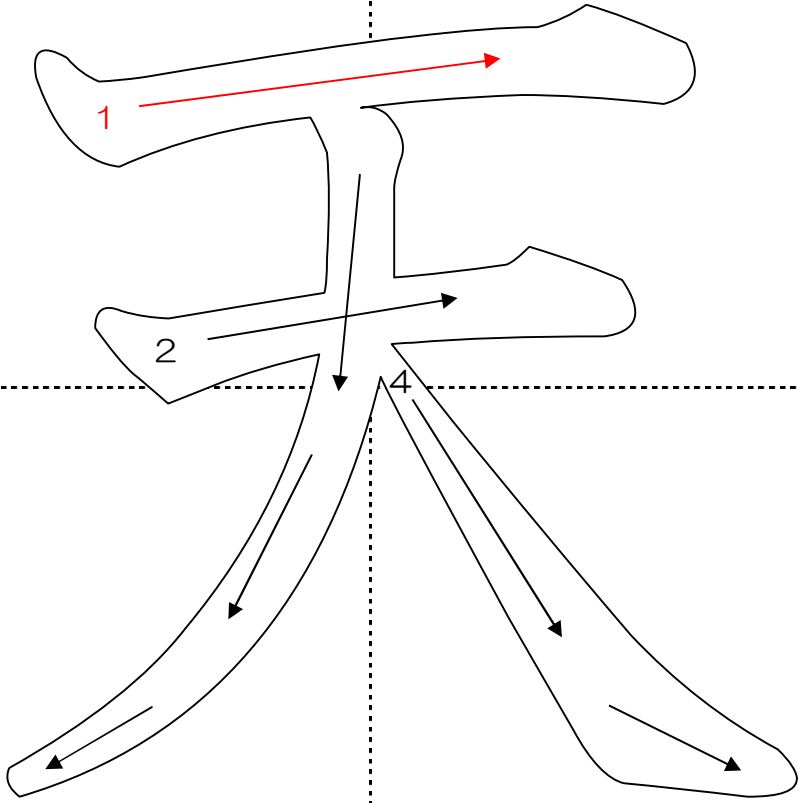

● てん

☆きょうの^{てん}天きは雨です。

月/日

/

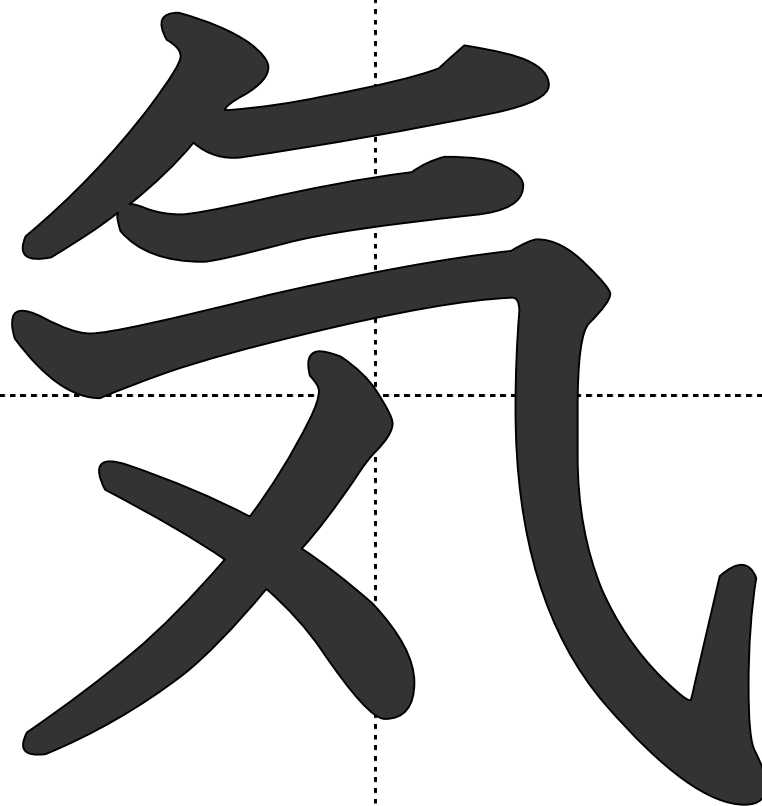
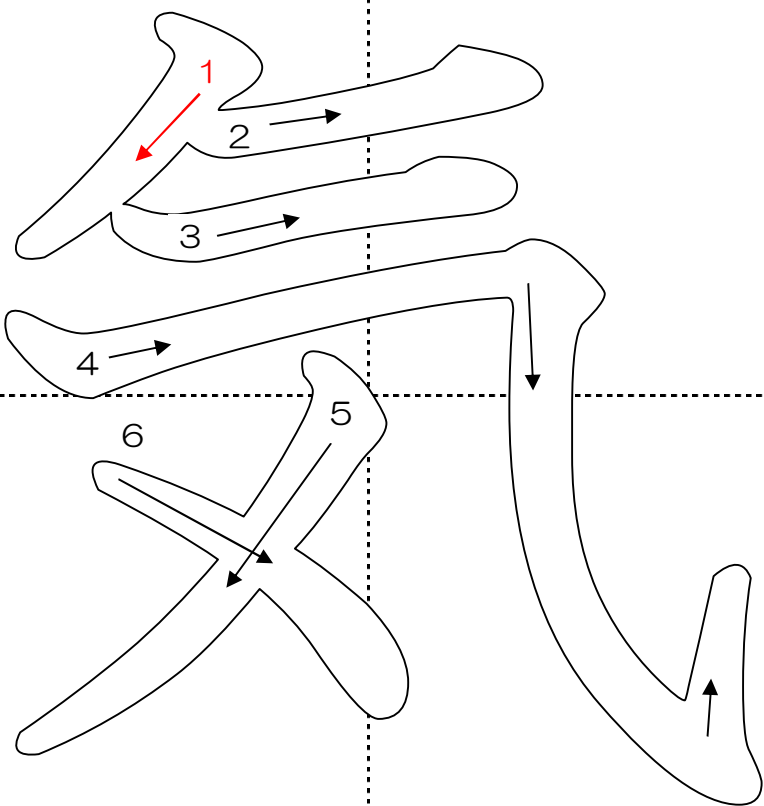

● き

☆きょうの ^{てん} ^き天気 は はれ です。

月/日
/

名まえ

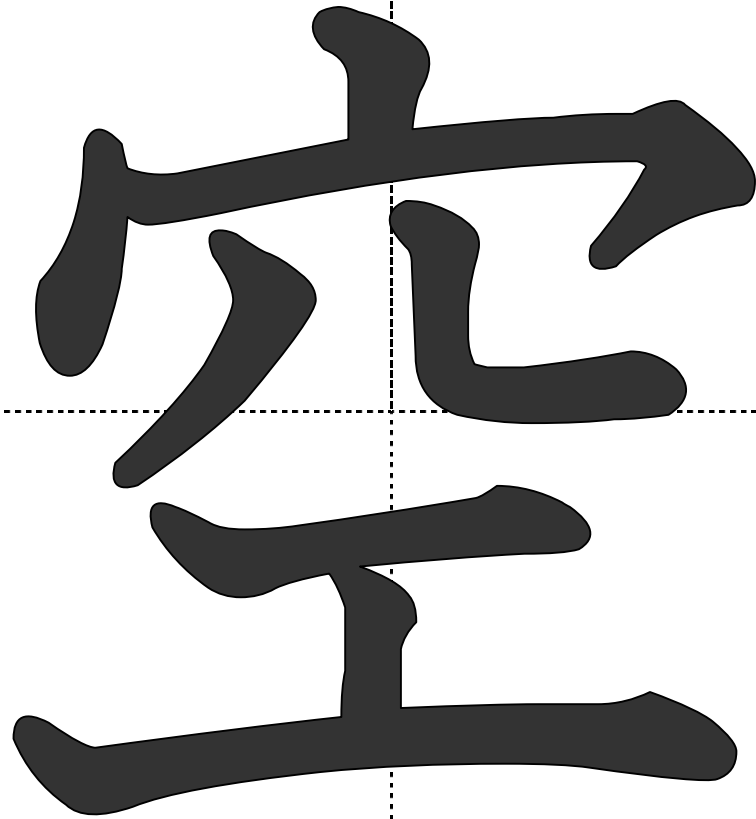
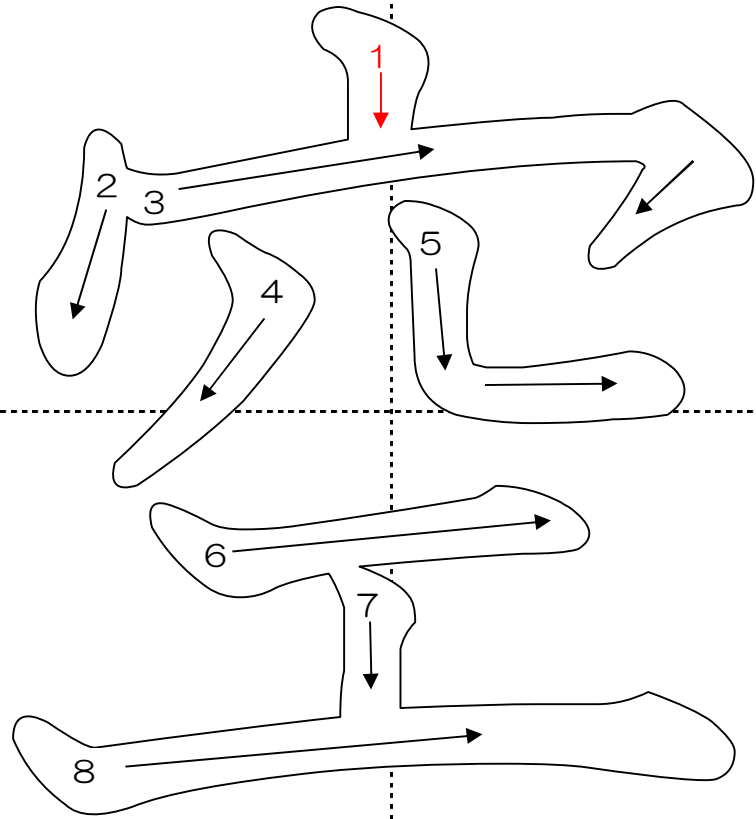

● そら

☆ ^{そら}空にくもがうかびます。

がつ／にち
／

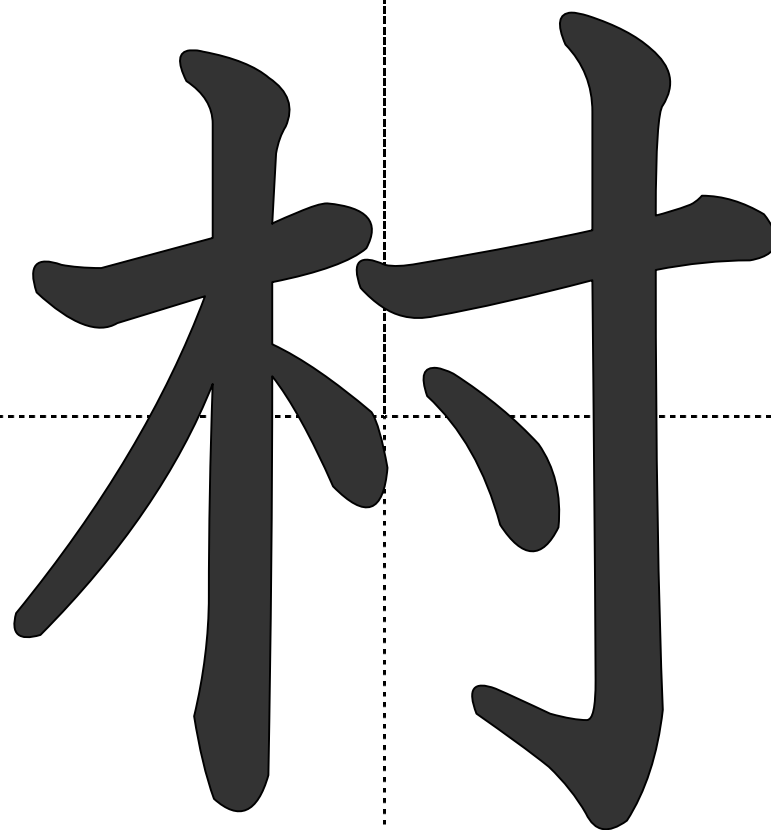
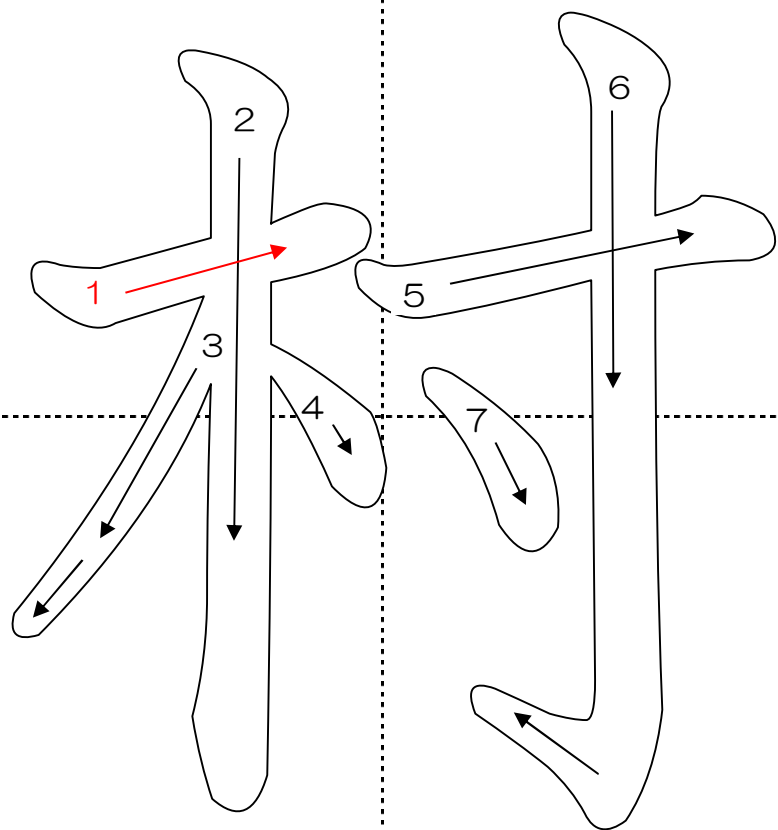

●むら

☆いなかの^{むら}村であそびます。

月/日

/

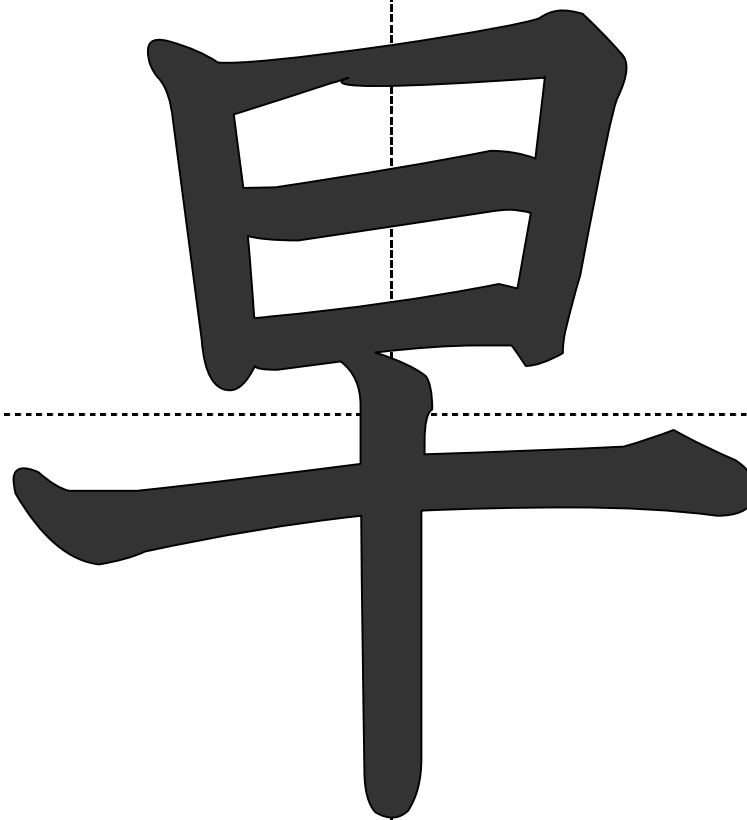
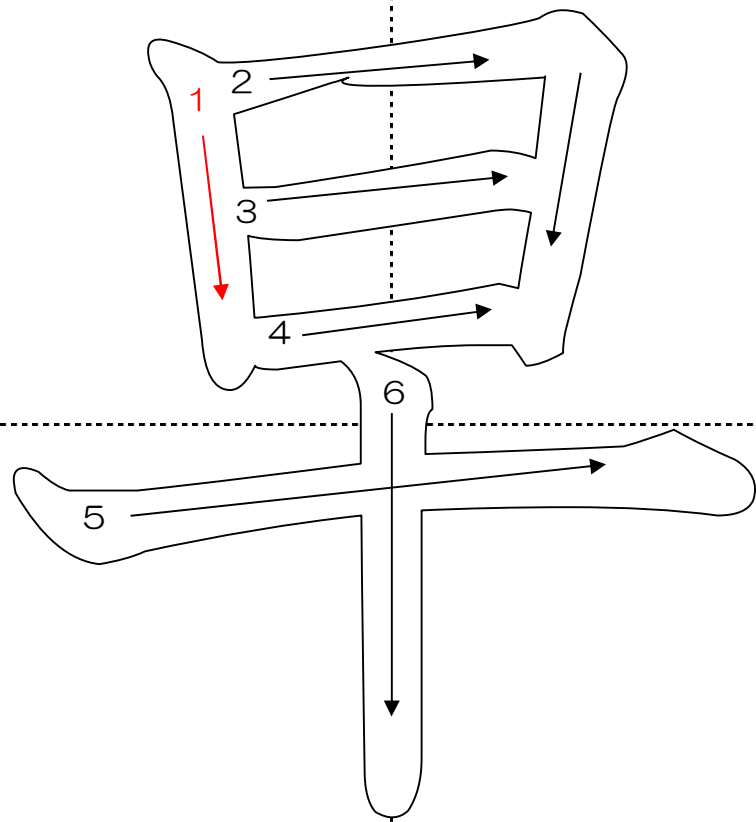

●はや(い)

☆あさおきるのが^{はや}早いです。

月/日

/

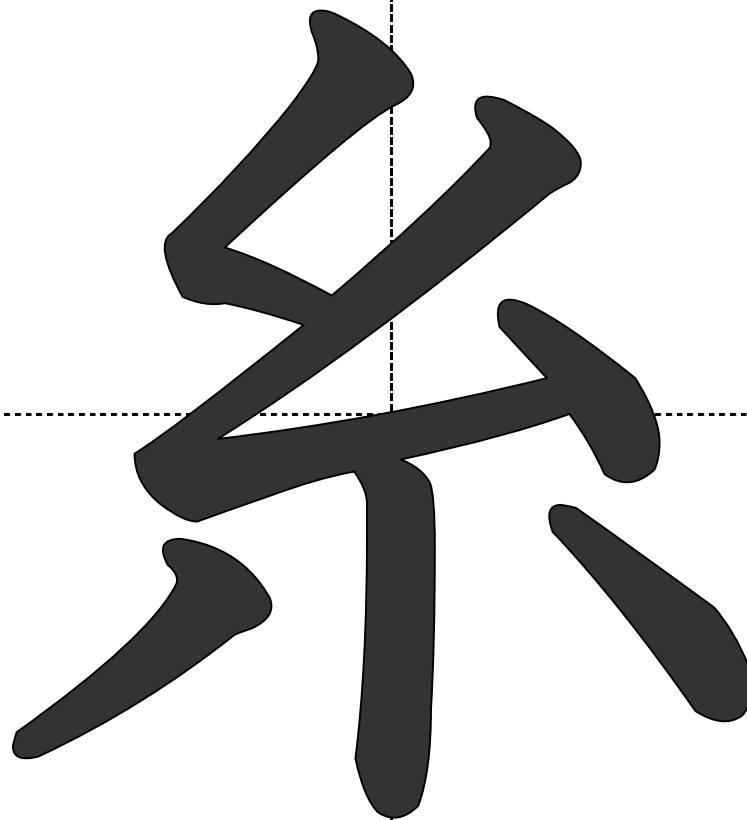
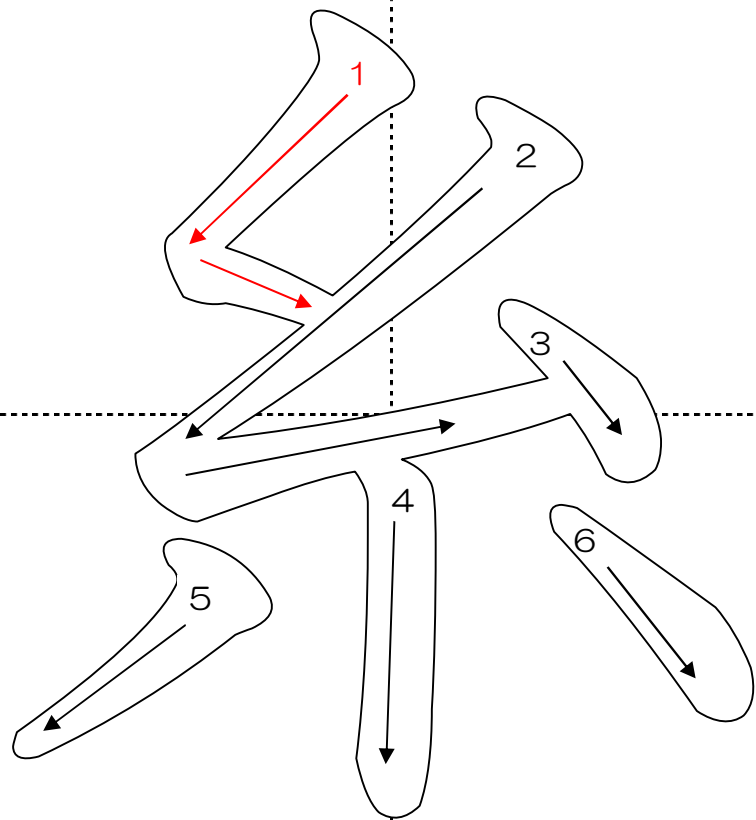

●いと

☆はりに糸いとをとおします。

月/日

/

名まえ

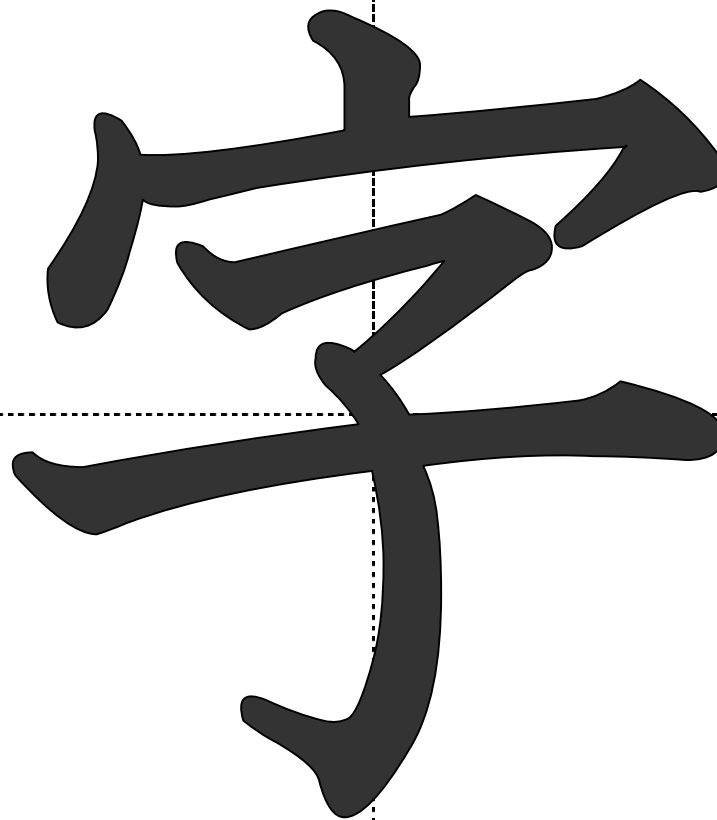
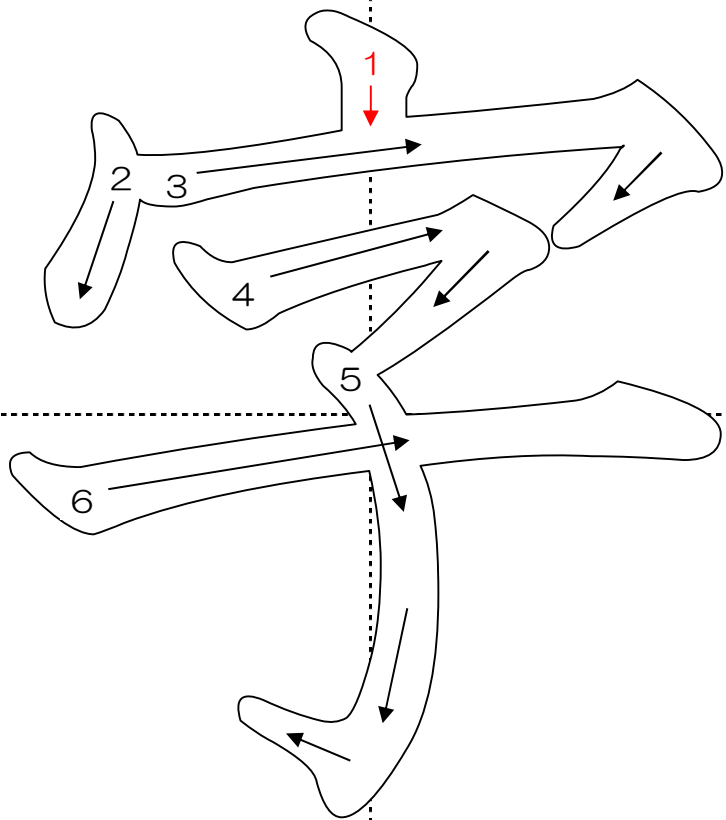

●じ

二+

20

☆かん^じ字とすう^じ字をかきます。どちらがかん字？
どちらがすう字？

月/日

/

名まえ

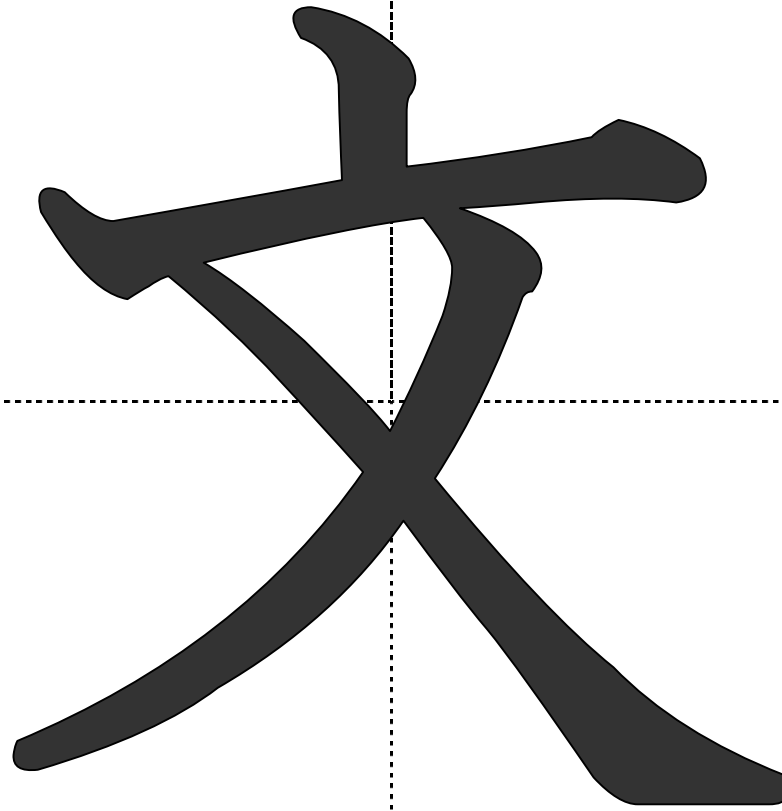
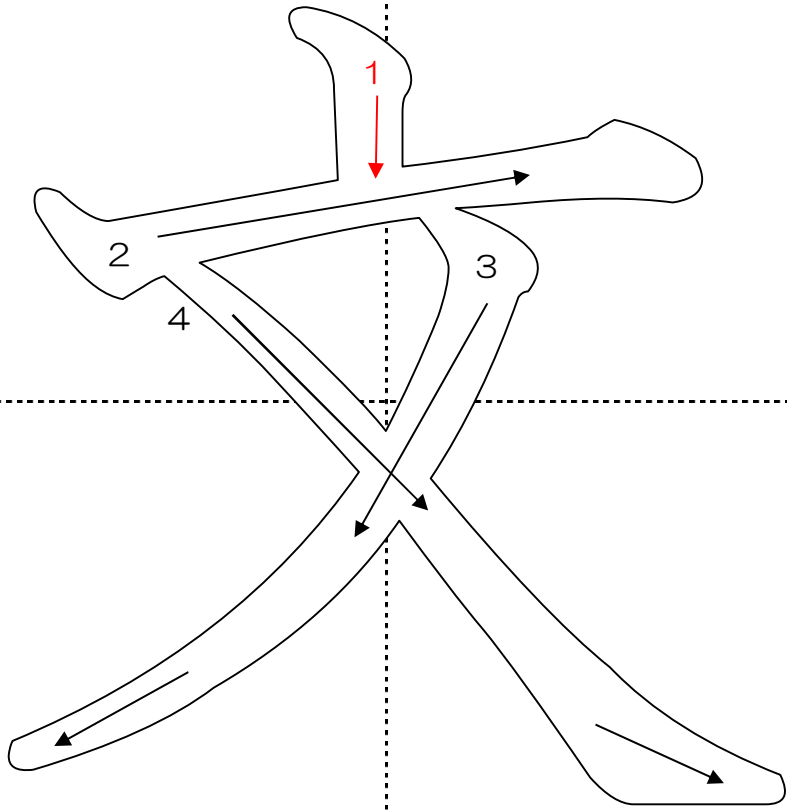

●ぶん

☆さくぶんをかきます。

月/日

/

名まえ

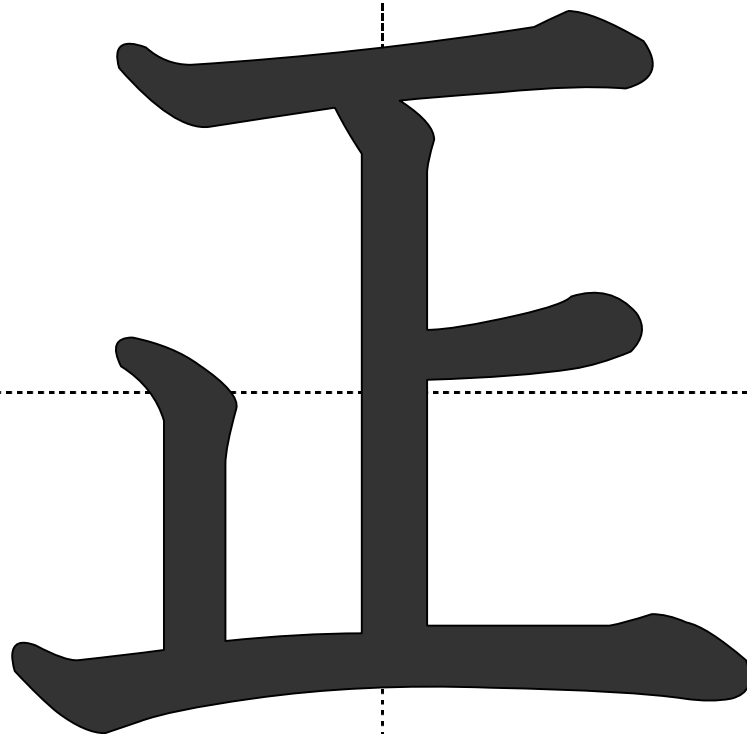
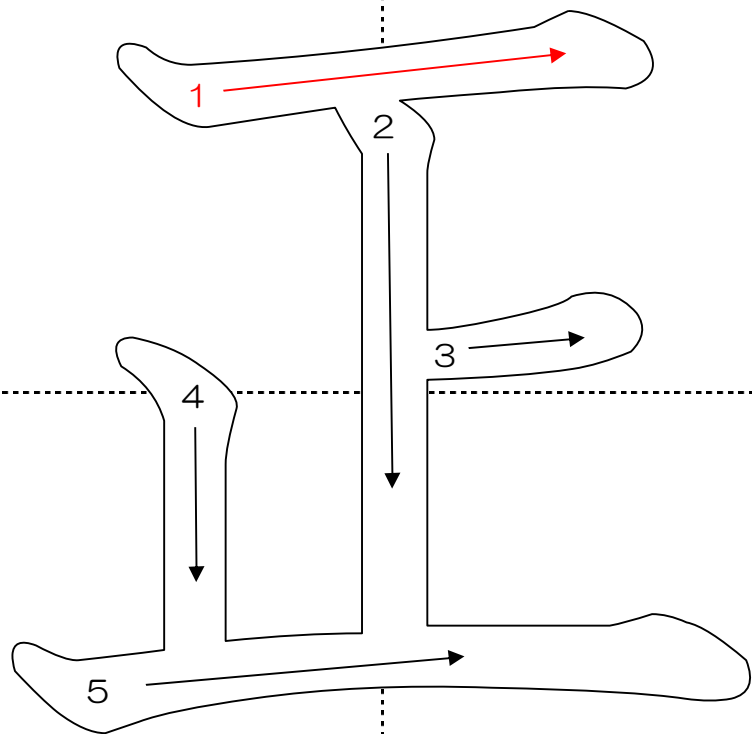

●ただ(しい)

☆^{ただ}正しい文をかきます。

きのう、みんなを町た
 んがいきました、とて
 んのしかた

きのう、みんなで町た
 んのいきました。とて
 んのしかたです。

どちらが正しい？

月/日

/

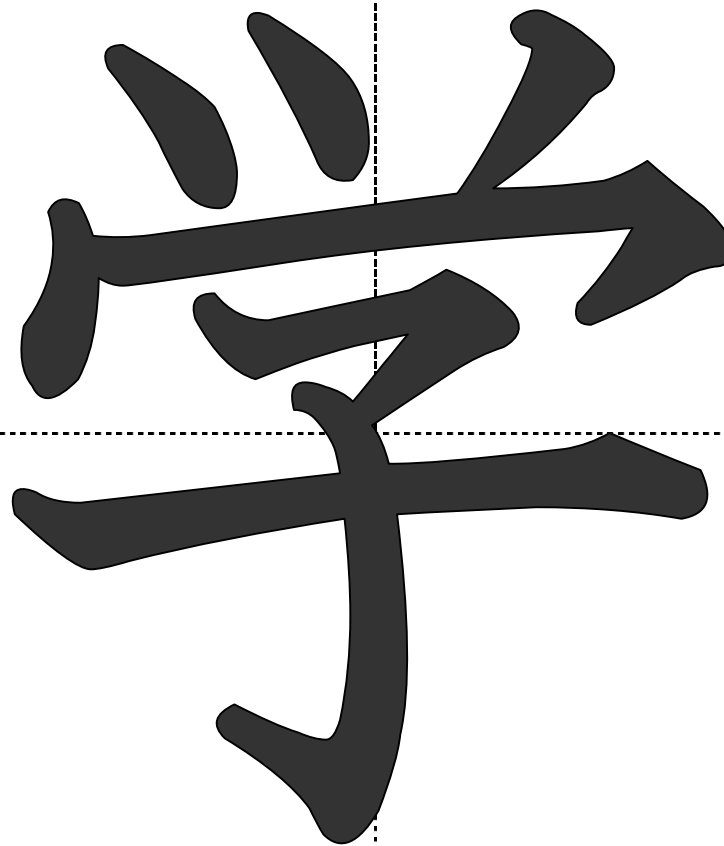
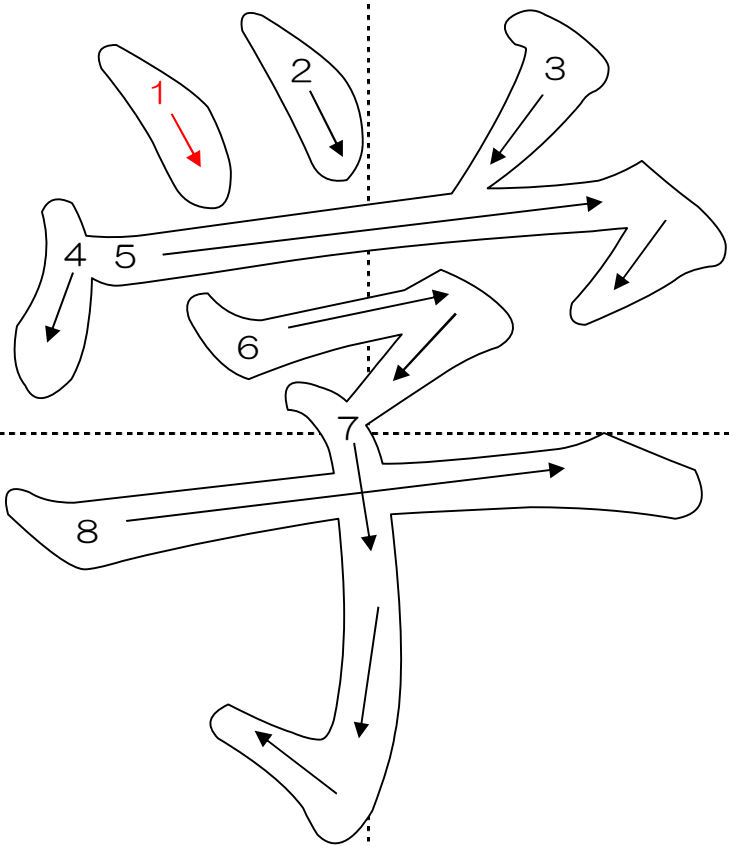

● がっ・がく

☆ ^{がっ}学こうはたのしいです。

月/日

/

名まえ

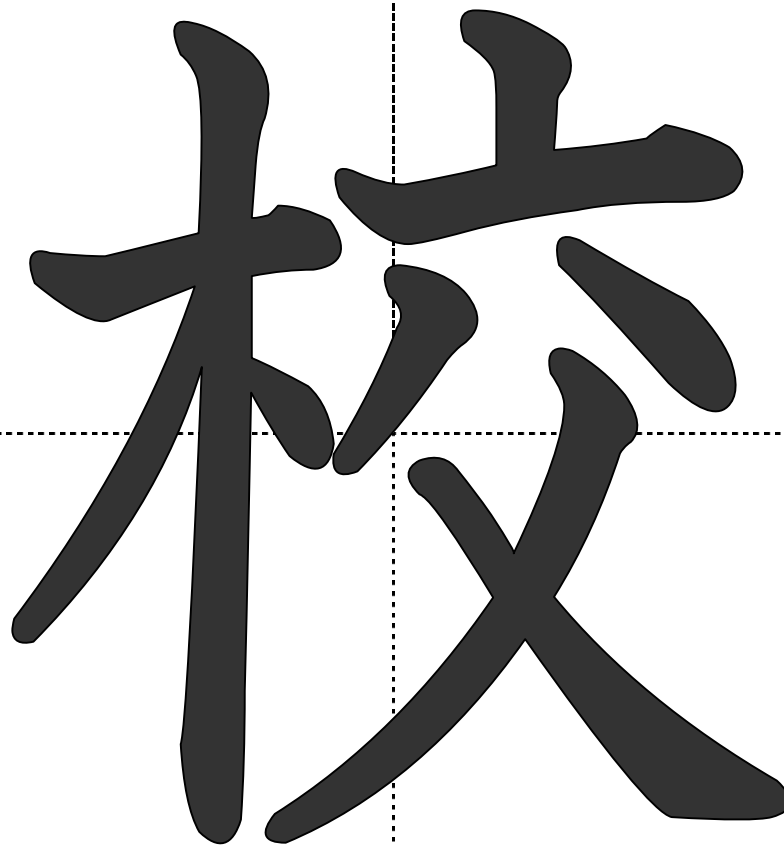
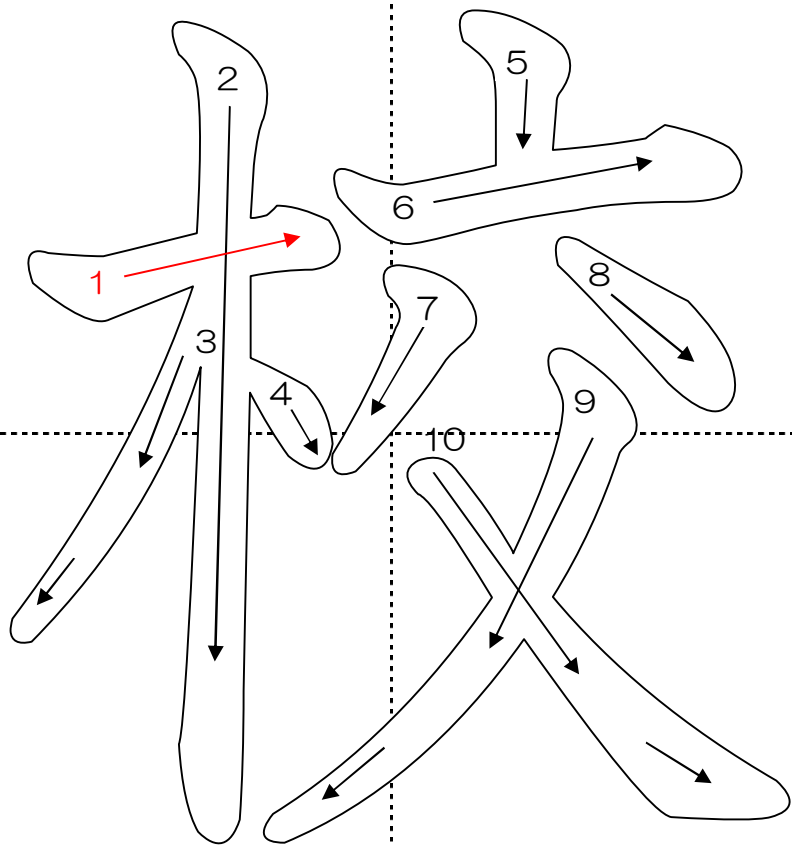

● こう

☆ ^{がっ} ^{こう} 学校 は たのしい です。

月/日

/

名まえ

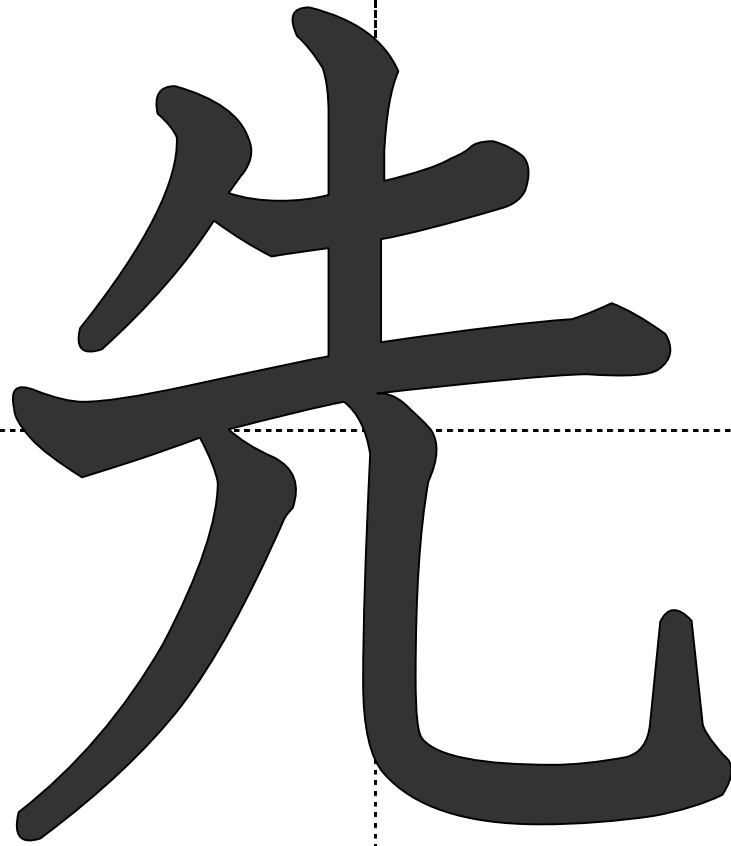
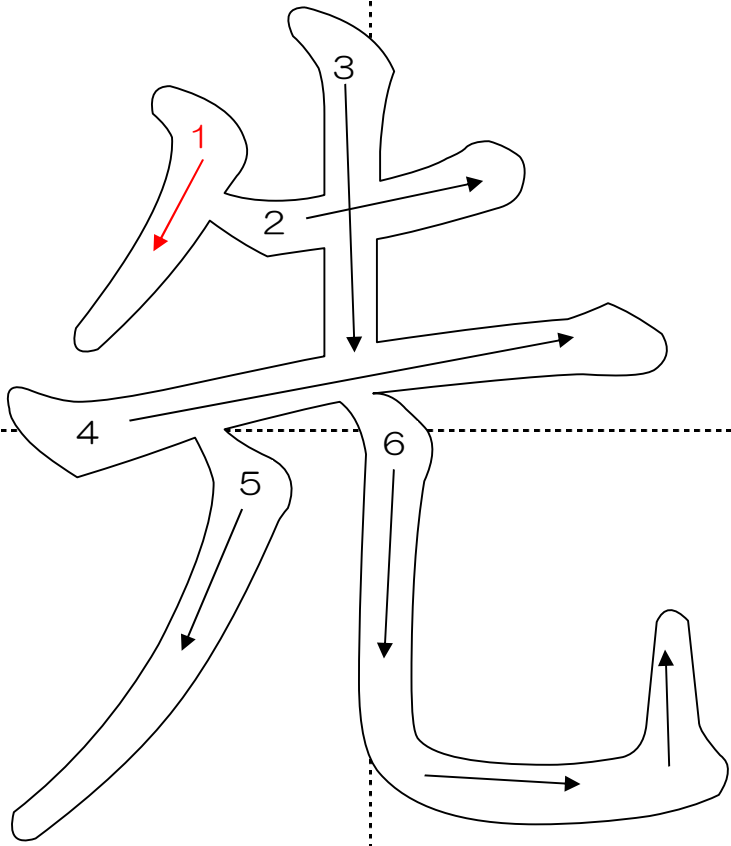

●せん

☆^{せん}先せいは やさしいです。

月/日

/

名まえ

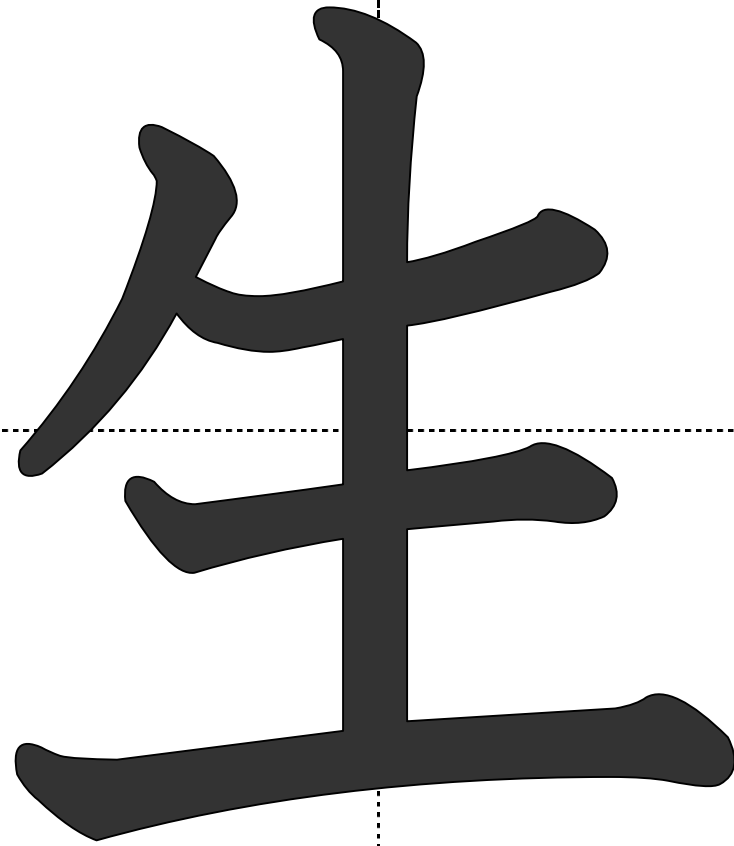
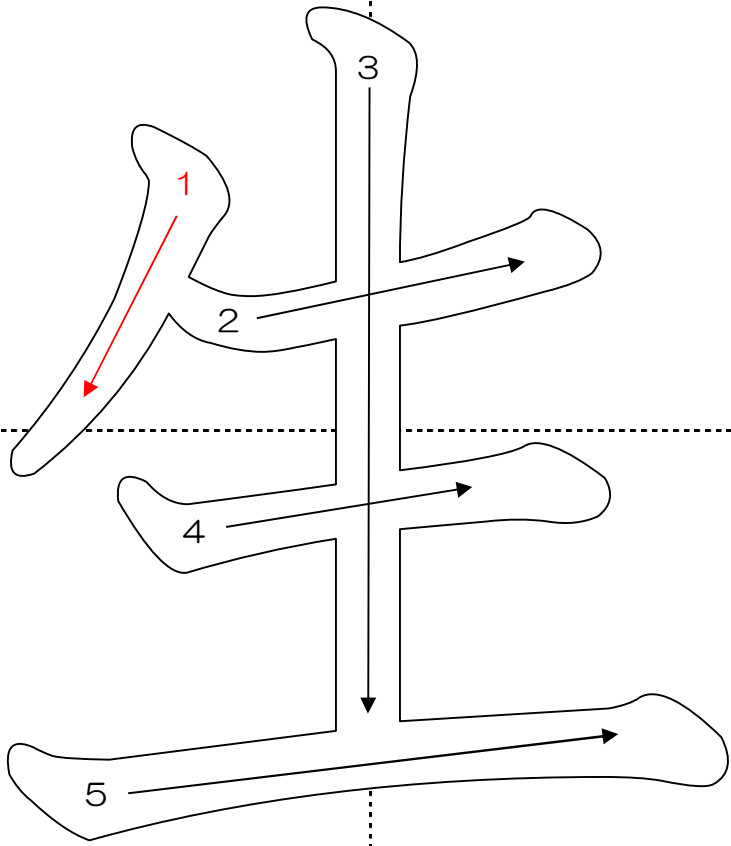

●せい

☆^{せん せい}先生はときどきこわいです。

月/日

/

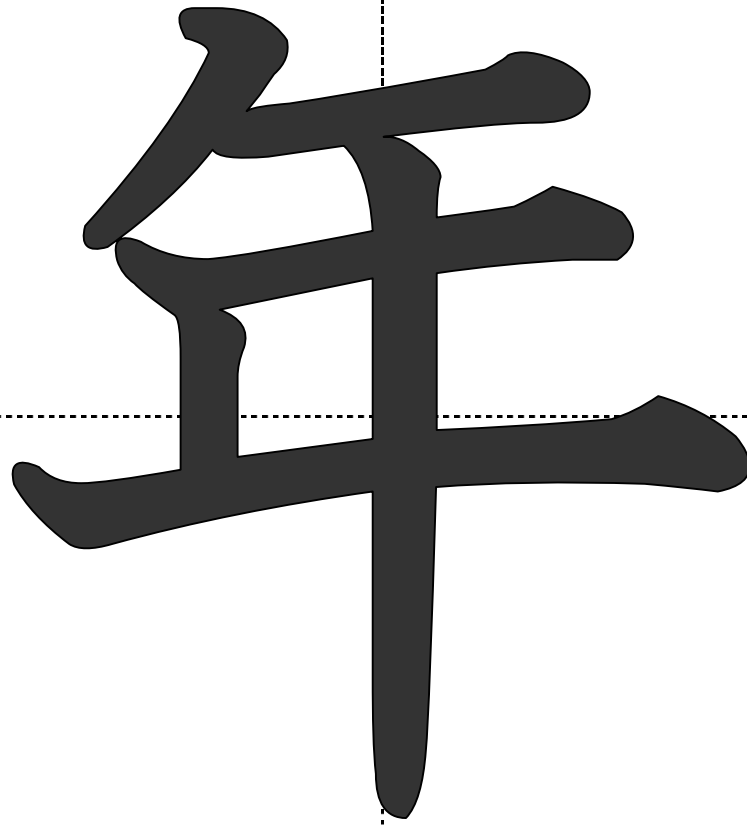
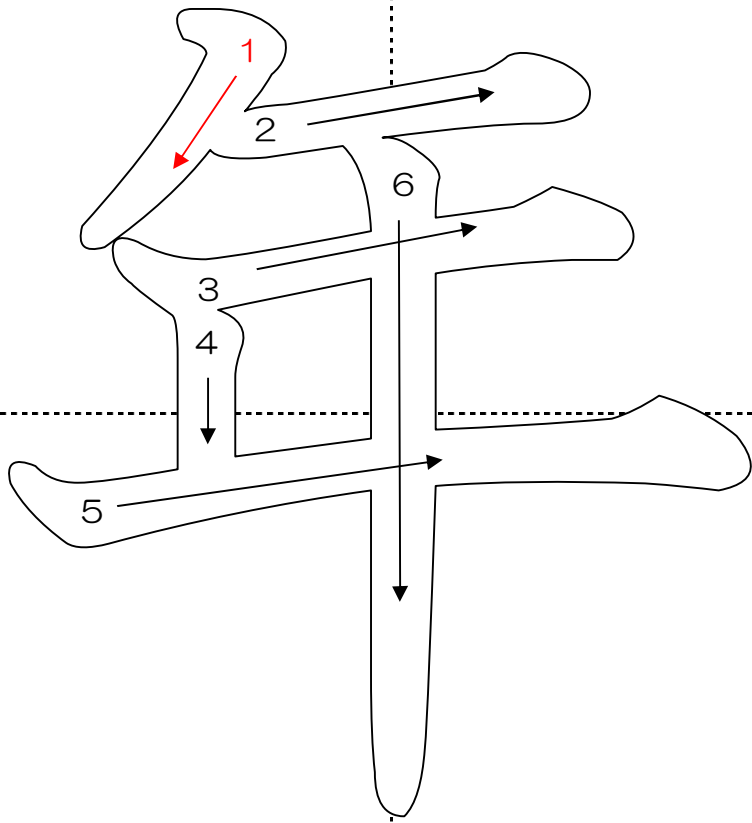

年

くみ

ばん

名前

●ねん

※じぶんの 学年、くみ、しゅっせきばんごう、なまえを いいましょう。

☆○^{ねん}年 ○くみ ○ばん ○○ です。

月/日

/

名まえ

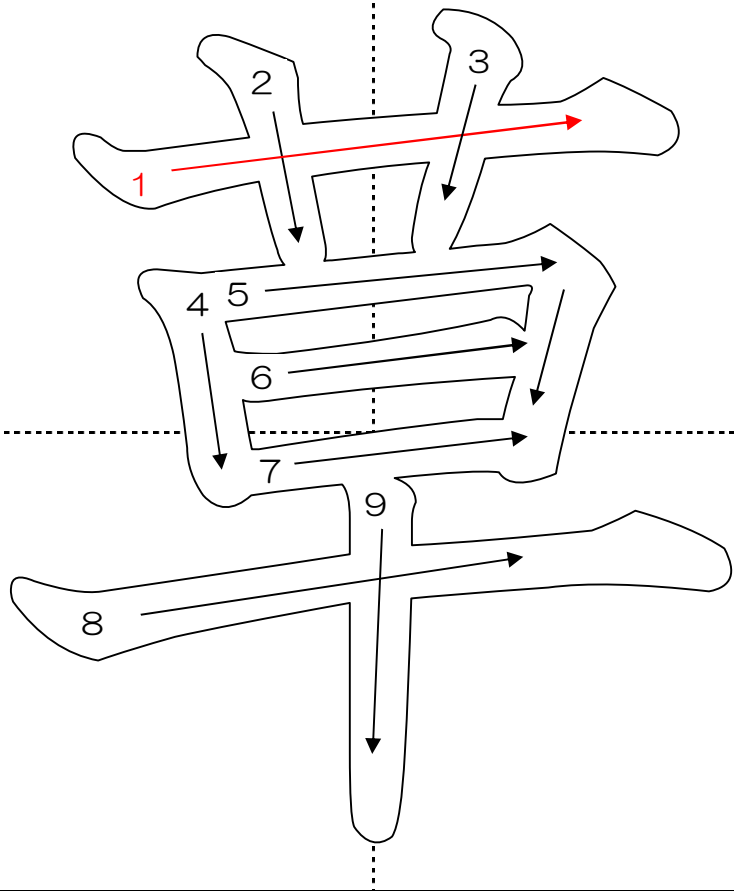

●くさ

☆校ていの草むしりをします。

月/日

/

名まえ

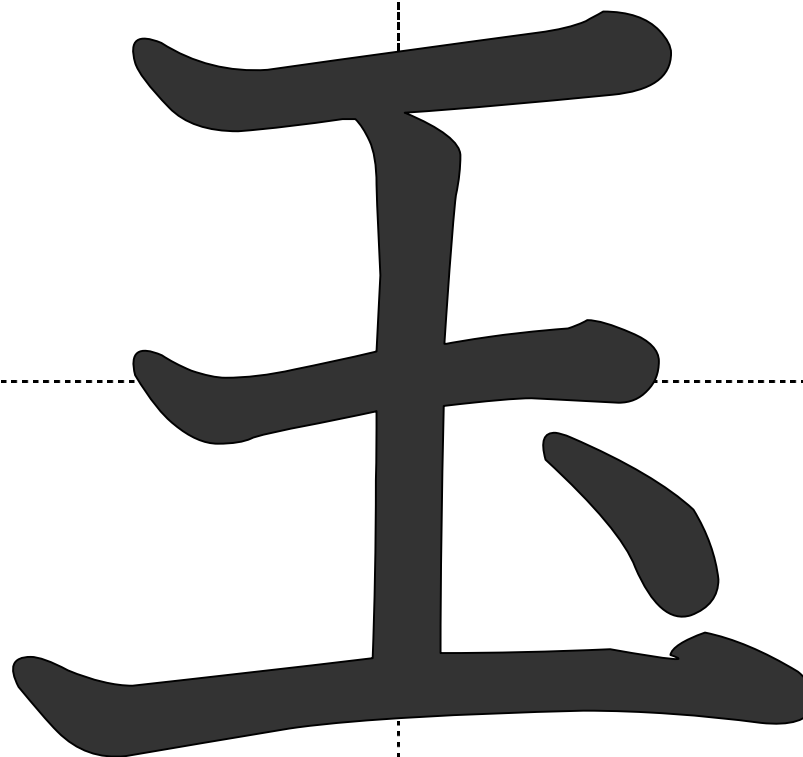
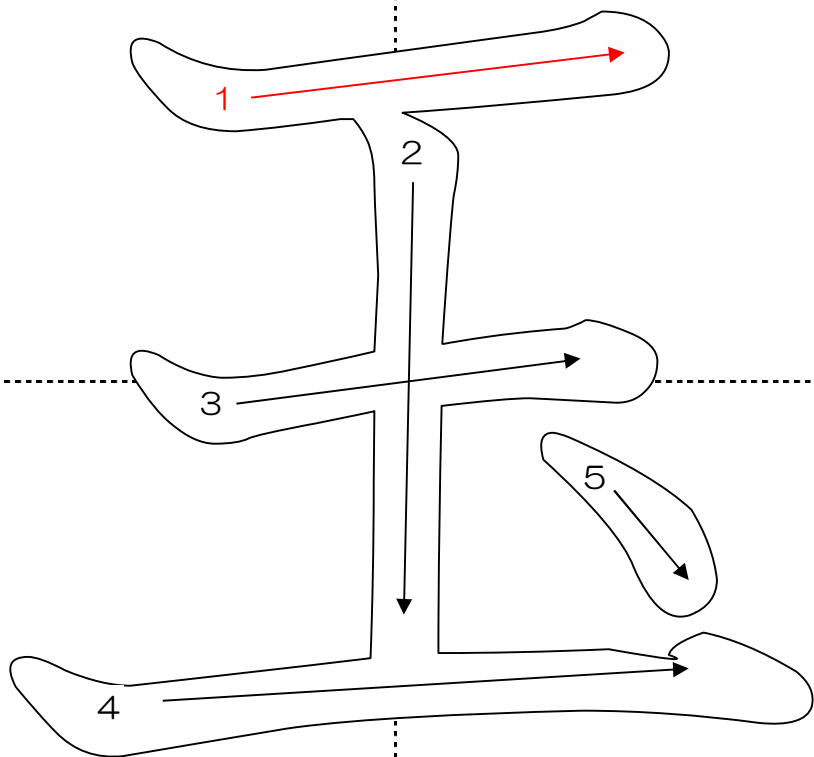

●たま

☆青い^{たま}玉と赤い^{たま}玉。

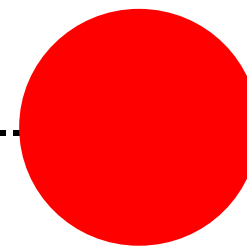
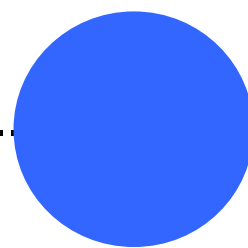

月/日

/

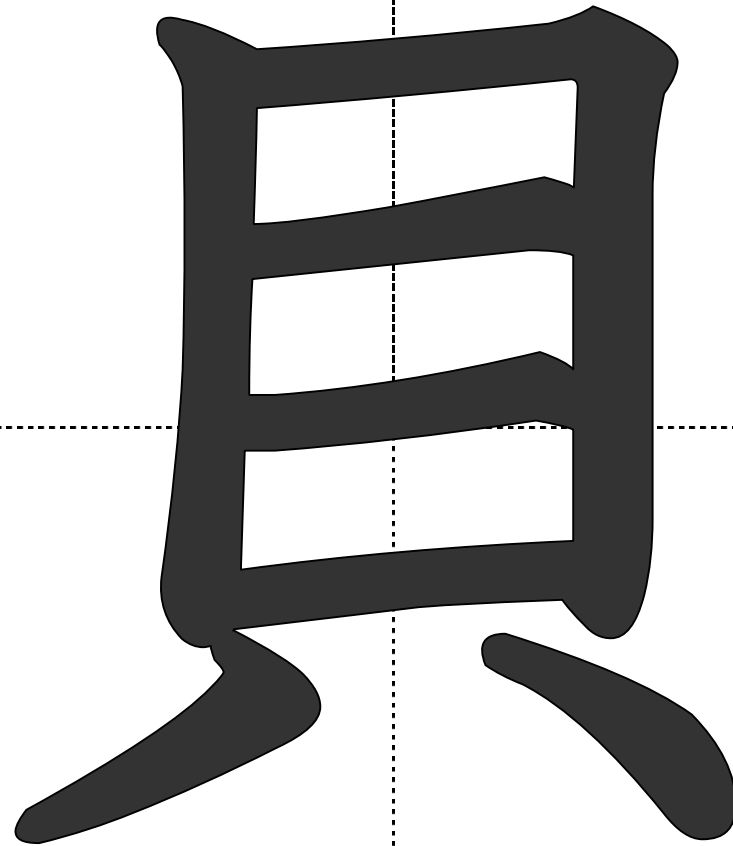
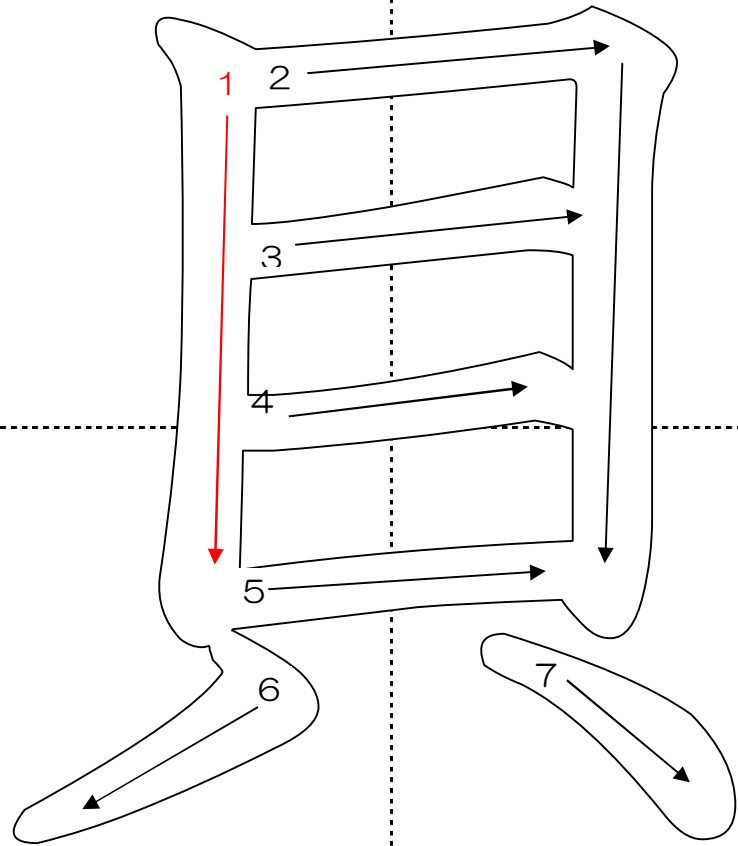

●かい

☆うみできれいな貝がらかいをひろいます。

月/日

/

名まえ

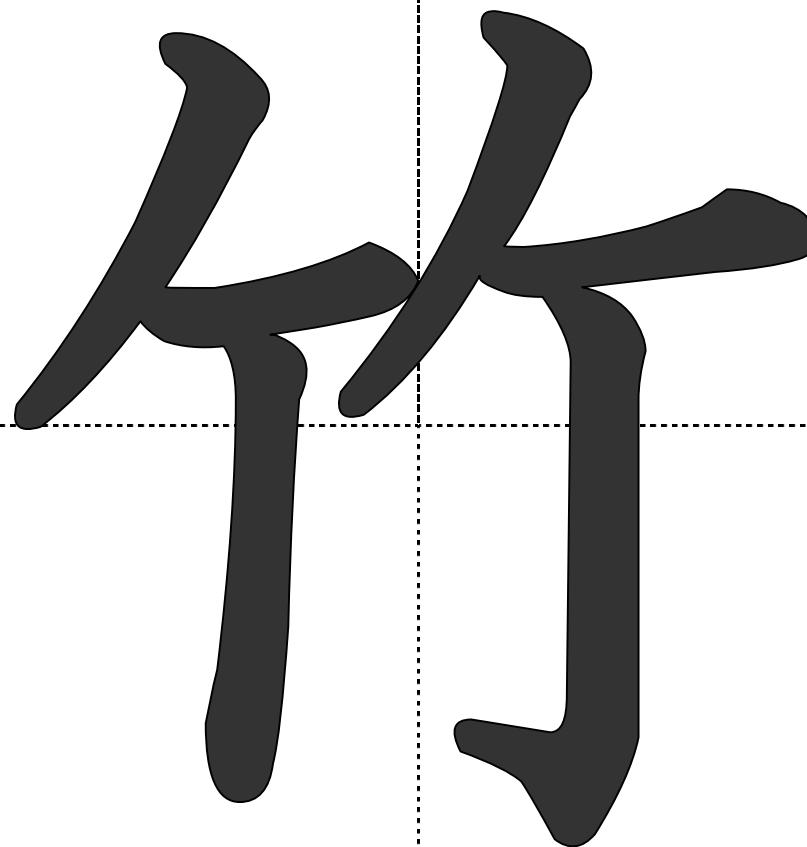
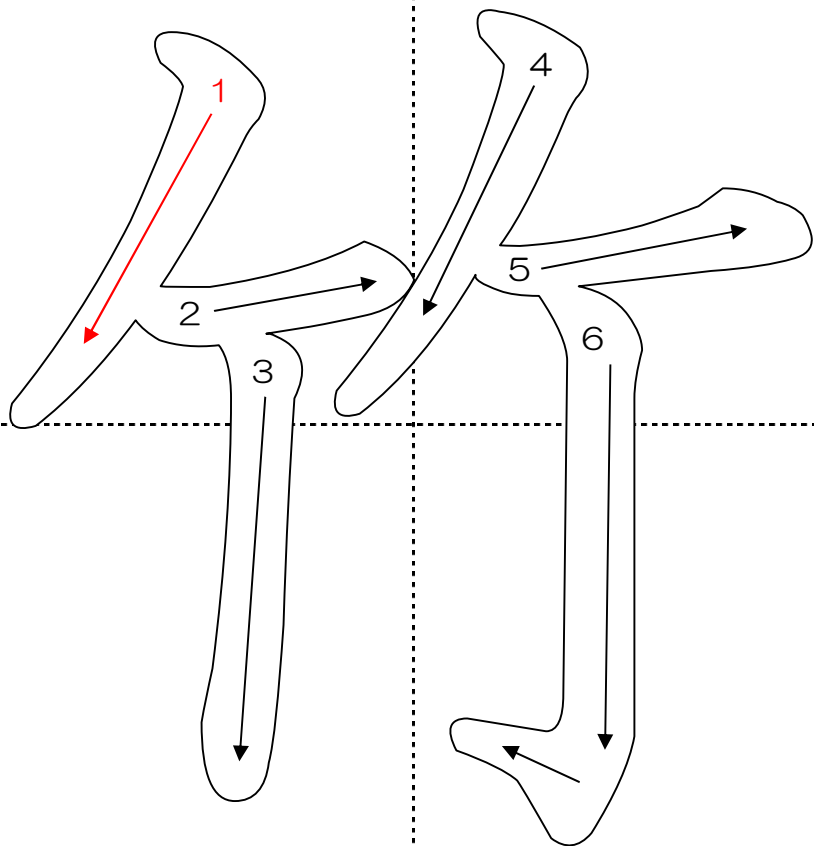

● たけ

☆ ^{たけ}竹 が のびています。

月/日

/